

議案 第 55 号

物品売買契約の締結について

次の件について、売買契約を締結することとする。

令和 5 年 8 月 4 日 提出

山都町長 梅田 穰

- 1 備品番号 山商観備第2号
- 2 件名 道の駅整備事業備品購入
- 3 納入場所 上益城郡山都町城平660番地
- 4 契約金額 44,426,800円(税込み)
- 5 契約の相手方 熊本県上益城郡山都町浜町131-2
株式会社 HIRATA 熊本南営業所
代表取締役 平田 直樹
- 6 入札の方法 一般競争入札

(提案理由)

本件の物品売買契約を締結するには、議会の議決に付すべき契約及び財産の取得又は処分に関する条例(平成17年山都町条例第55号)第2条の規定により、議会の議決を経る必要があります。

これが、この議案を提出する理由です。

物品売買契約概要

- 1 備品番号 山商観備第2号
- 2 件名 道の駅整備事業備品購入
- 3 納入場所 山都町城平660番地
- 4 入札年月日 令和5年7月20日
- 5 財源内訳 全体 44,426,800円
一般財源 44,426,800円
- 6 備品概要 別紙
- 7 入札業者

No.	業者名	代表者	住所
1	(有)オフィス加藤	加藤 豊	熊本市北区津浦町29-46
2	(株)HIRATA 熊本南営業所	平田 直樹	山都町浜町131-2



物 品 売 買 (仮) 契 約 書

1. 番 号 山商観備第2号
2. 件 名 道の駅整備事業備品購入

上記の物品購入について山都町（以下「甲」という。）と株式会社 HIRATA 熊本南営業所（以下「乙」という。）との間に、次のとおり契約を締結する。

（契約の要領）

第1条 この契約の要領は、次のとおりとし、契約書及び仕様書等に従い、この契約を履行しなければならない。

（1）品名、規格及び数量等

別紙1仕様書のとおり

（2）契約金額 44,426,800円

（うち消費税及び地方消費税の額 4,038,800円）

（3）納入期限 令和5年11月17日

（4）納入場所 山都町城平660番地（新道の駅）

（5）契約保証金 4,442,680円

（納入期限の延長）

第2条 乙は、天災その他自己の責めに帰することができない理由により納入期限までに納入することができないときは、その理由を明らかにした書面をもうて、納入期限延長の申出をすることができる。

2 前項の申出は、納入期限内にしなければならない。

（納入の通知）

第3条 乙は、物品を納入しようとするときは、その旨を甲に通知するものとする。

（検査及び引渡し時期）

第4条 甲は、乙が物品の納入をした日から10日以内に検査を行うものとする。

2 乙は、前項の検査に立ち会うものとし、立ち会わないときは、検査の結果について異議を申し立てることができない。

3 乙は、第1項の検査に合格しないものについては、遅滞なくこれを良品と取り替えなければならない。前条及び第1項の規定は、良品と取り替える場合について準用する。

4 検査に必要な費用及び検査の際の変質、消耗又はき損等の損害は、全て乙の負担とする。

5 乙は、検査に合格したときは、遅滞なく物品を引き渡さなければならない。

（危険負担）

第5条 前条第5項の引渡し前に生じた物品の亡失、き損等の損害は、全て乙の負担とする。

（担保負担）

第6条 乙は、納入物品の引渡し後1年間甲の正常な管理のもとに生じた故障又は発見された隠れた瑕疵について、無償修理又は取替え納入の責任を負うものとする。

（代金の支払時期）

第7条 甲は、第4条第5項の引渡しを受けた後、契約代金を甲が乙から適法な支払請求書を受

理した日から30日以内に支払うものとする。

2 甲は、その責めに帰すべき理由により、前項の期間内に契約代金を支払わないときは、その支払期限の翌日から支払い日までの日数に応じ、当該未払額につき、年2.9パーセントの割合で計算して得た額の遅延利息を乙に支払うものとする。

(納入遅延に対する違約金)

第8条 乙は、乙の責めに帰する理由により、納入期限内に物品を納入しない場合は、甲に対して違約金を支払うものとする。

2 前項の違約金の額は、納入期限の翌日から納入の日までの日数に応じ、当該遅延に係る物品の契約代金に対し、1日につき1,000分の1を乗じて得た額とする。

3 前項の違約金の債務は、甲に支払い金の債務があるときは、これを相殺するものとする。

(解除)

第9条 甲は、乙が次の各号の一に該当したときは、契約を解除することができる。

(1) 乙の責めに帰すべき理由により納入期限内に契約を履行しないとき、または履行の見込みがないと認めるとき。

(2) 前号のほか、乙が契約に違反し、その違反により契約の目的が達することができないと認められるとき。

(権利義務の譲渡等の禁止)

第10条 乙は、この契約から生ずる権利義務を第三者に譲渡し、又は担保に供することができない。ただし、あらかじめ甲の承認を受けた場合は、この限りでない。

(費用の負担)

第11条 この契約の締結に要する費用及び物品納入に要する費用は、乙の負担とする。

(協議)

第12条 この契約書に定めのない事項については、必要に応じて甲乙協議の上、これを定める。

上記の契約の成立を証するため、この契約書2通を作成し、甲乙記名押印の上、各自1通を所持する。

なお、この契約は、議会の議決を得たとき本契約として効力を生ずるものとし、議会の議決を得られないときは、この契約は無効となり、発注者は一切の責任を負わないものとする。

令和 5 年 7 月 25 日

甲 熊本県上益城郡山都町浜町6番地

山都町長 梅田



乙 熊本県上益城郡山都町浜町131-2

株式会社 HIRATA 熊本南営業所

代表取締役 平田直



(別紙) 備品リスト

室名	No.	品名	寸法	数量	単位	メーカーA		メーカーB		
						メーカー	型番	メーカー	型番	
直売所 (冷蔵・冷凍 ショーケース)	1	飲料・酒 冷蔵多段ケース	1830W1000D1820H	1	台	オカムラ	QCD46R RM4	コクヨ	YMZKR36*	
		飲料・酒 冷蔵多段ケース	2745W1000D1820H	1	台	オカムラ	QCD49R RM4	コクヨ	YMZKR39*	
		スタンダード側板 中型用 左		1	枚	オカムラ	UME4RL RA1S	コクヨ	SS3L*	
		ミラー側板 中型用 右		1	枚	オカムラ	UMK4RR RM11	コクヨ	SS3R*	
	2	生鮮 冷蔵平ケース	2440W1000D930H	1	台	オカムラ	QCM68G RNN	コクヨ	YMZKR58*	
		生鮮 冷蔵平ケース	2135W1000D930H	1	台	オカムラ	QCM67G RNN	コクヨ	YMZKR57*	
		追加項目1 尺特注		1	個	オカムラ	QCM69SP RNN	コクヨ	YMZK5S*	
		スタンダード側板右		1	枚	オカムラ	UME6GR RG2S	コクヨ	SS5L*	
		スタンダード側板左		1	枚	オカムラ	UME6GL RG2S	コクヨ	SS5R*	
	3	冷凍・冷蔵 内蔵 リバースエアフローケース 2温度	2440W1495D800H	1	台	オカムラ	QRWH8E RNN	コクヨ	YMZKR7*	
		スタンダード側板		1	枚	オカムラ	UME6ZZ RG2S	コクヨ	SS7*	
	4	冷凍・冷蔵 内蔵 催事ケース 2温度	1500W930D810H	1	台	オカムラ	QYAV5E RNB	コクヨ	YMZLR9*	
		スタンダード側板		1	枚	オカムラ	UME6ZZ RG2S	コクヨ	SS9*	
	関連機器・作業	関連機器								
		(本体)								
		冷凍機			1	式	オカムラ	ZZZYX004K	コクヨ	YMRTK
		冷媒ガス			1	式	オカムラ	ZZZYX005K	コクヨ	YMRBG
		工事関連								
		(本体)								
		二次側電気工事			1	式	オカムラ	UE01KJ	コクヨ	YM001
		冷媒配管工事			1	式	オカムラ	UE02KJ	コクヨ	YM002
	冷ケース木目シート貼り			1	式	オカムラ	ZZZYX003K	コクヨ	YMMSB003	
	5	棚付き産直エンド平台	1600W800D750H	3	台	オカムラ	ZZ ZSX005K	コクヨ	YMEHD3*	
		ストッカー前後板		6	台	オカムラ	ZZ ZSX025K	コクヨ	YMSM3*	
		スチールフレーム	1275W620H	3	台	オカムラ	ZZ ZSX006K	コクヨ	YMSF3*	
		スチールストッカー	630W670D200H	6	台	オカムラ	ZZ ZSX007K	コクヨ	YMSS3*	
		SUN棚板	1200W400D	3	枚	オカムラ	SUN35P	コクヨ	YMT3*	
		SUE 2段ブラケット400D	400D	6	枚	オカムラ	SUE05P	コクヨ	YM2B4*	
		17T用差込式WS10入	1200W25H	1	セット	オカムラ	SN304A	コクヨ	YM1S1*	
		棚板木目シート		3	枚	オカムラ	ZZ ZSX004K	コクヨ	YMTM*	
		塩ビモールオーク・チーク50	1200W	1	セット	オカムラ	SNA84P	コクヨ	YMEMOT5*	
	6	棚付き産直平台	1600W800D750H	12	台	オカムラ	ZZ ZSX001K	コクヨ	YMHD1*	
ストッカー前後板			24	台	オカムラ	ZZ ZSX017K	コクヨ	YMSM3*		
スチールフレーム		1560W620D	12	台	オカムラ	ZZ ZSX002K	コクヨ	YMSF5*		
スチールストッカー		630W370D200H	24	台	オカムラ	ZZ ZSX003K	コクヨ	YMSS3*		
SUN棚板		750W400D	24	枚	オカムラ	SUN15P	コクヨ	YMT3*		
SUE 2段ブラケット400D		400D	48	枚	オカムラ	SUE05P	コクヨ	YM2B4*		
17T用差込式WS10入		750W25H	3	セット	オカムラ	SN302A	コクヨ	YM1S1*		
棚板木目シート			24	枚	オカムラ	ZZ ZSX004K	コクヨ	YMTM*		
塩ビモールオーク/チーク50枚入		900W	1	セット	オカムラ	SNA83P	コクヨ	YMEMOT5*		
7	サッシ面スリット仕器サイドパネル	525W2400H	8	台	オカムラ	ZZ ZSX009K	コクヨ	YMSSS*		
	サッシ面スリット仕器中間パネル	525W2400H	14	台	オカムラ	ZZ ZSX010K	コクヨ	YMSTP*		
	連結材		18	本	オカムラ	ZZ ZSX011K	コクヨ	YMRKZ*		
	ビス止めワイヤーフロント		90	本	オカムラ	ZZ ZSX012K	コクヨ	YMBDZ*		
	ストッカー前後板		18	台	オカムラ	ZZ ZSX018K	コクヨ	YMSZ*		
	棚板		90	台	オカムラ	ZZ ZSX019K	コクヨ	YMT7*		
	木サイドパネル	300D475H	8	台	オカムラ	ZZ ZSX020K	コクヨ	YMMSP*		
	天蓋	900W520D150H	18	台	オカムラ	ZZ ZSX021K	コクヨ	YMTB*		
	ダウンライト		18	台	オカムラ	ZZ ZSX045K	コクヨ	YMDWL*		
	間接照明		18	台	オカムラ	ZZ ZSX046K	コクヨ	YMKDL*		
	GSL-Pボード片面S型AJ	900W450D1800H	1	台	オカムラ	GS25VDA	コクヨ	YMPBKS*		
	GSL-Pボード片面C型AJ	900W450D1800H	2	台	オカムラ	GS25VDB	コクヨ	YMPBKC9*		
	GSL-Pボード片面C型AJ	750W450D1800H	1	台	オカムラ	GS25UDB	コクヨ	YMPBKC7*		
	GSL-Pボード片面C型AJ	1200W450D1800H	1	台	オカムラ	GS25WDB	コクヨ	YMPBKC12*		
	サイドネット ベース棚用	450D1800H	2	枚	オカムラ	GSF35Y	コクヨ	YMSNB*		
	たわみ止め金具		2	個	オカムラ	GSF99P	コクヨ	YMTWD*		
	木バックボード	1800H	4	枚	オカムラ	ZZ ZSX026K	コクヨ	YMBB18*		
	木ストッカー	600D450H	4	台	オカムラ	ZZ ZSX027K	コクヨ	YMMS6*		

(別紙) 備品リスト

室名	No.	品名	寸法	数量	単位	メーカーA		メーカーB	
						メーカー	型番	メーカー	型番
直売所 (木造作什器)	8	SUN棚板	900W450D	3	枚	オカムラ	SUN26P	コクヨ	YMST95*
		SUN棚板	900W350D	6	枚	オカムラ	SUN24P	コクヨ	YMST96*
		SUN棚板	900W300D	3	枚	オカムラ	SUN23P	コクヨ	YMST97*
		SUN棚板	750W450D	1	枚	オカムラ	SUN16P	コクヨ	YMST78*
		SUN棚板	750W350D	2	枚	オカムラ	SUN14P	コクヨ	YMST79*
		SUN棚板	750W300D	1	枚	オカムラ	SUN13P	コクヨ	YMST70*
		SUE 2段ブラケット450D	450D	8	枚	オカムラ	SUE06P	コクヨ	YM2B45*
		SUE 2段ブラケット350D	350D	16	枚	オカムラ	SUE04P	コクヨ	YM2B35*
		SUE 2段ブラケット300D	300D	8	枚	オカムラ	SUE03P	コクヨ	YM2B30*
		木目PCレール	900W	16	本	オカムラ	SNB93P	コクヨ	YMPCR9*
		木目PCレール取付パーツ(10個入り)		4	セット	オカムラ	SNB90W	コクヨ	YMPCTP10*
		GS L-Pボード両面S型A J	900W350D1350H	1	台	オカムラ	GS22VBE	コクヨ	YMPBRS3*
		GS L-Pボード両面C型A J	900W350D1350H	1	台	オカムラ	GS22VBF	コクヨ	YMPBRC4*
		GS L-Pボード両面S型A J	900W450D1350H	1	台	オカムラ	GS22VDE	コクヨ	YMPBRS4*
		GS L-Pボード両面C型A J	900W450D1350H	1	台	オカムラ	GS22VDF	コクヨ	YMPBRC4*
		GS L-Pボード片面S型A J	750W450D1350H	2	台	オカムラ	GS22UDA	コクヨ	YMPBRS74*
		GS L-Pボード片面S型A J	900W450D1350H	2	台	オカムラ	GS22VDA	コクヨ	YMPBRS04*
		GS L-Pボード片面C型A J	900W450D1350H	1	台	オカムラ	GS22VDB	コクヨ	YMPBRC94*
		GS LベースカバーGT仕様	350D	2	セット	オカムラ	GT944Y	コクヨ	YMBKGS3*
		GS LベースカバーGT仕様	450D	6	セット	オカムラ	GT946Y	コクヨ	YMBKGS4*
		サイドネット ベース棚用	450D1350H	8	枚	オカムラ	GSF32Y	コクヨ	YMSNB4*
		たわみ止め金具		8	個	オカムラ	GSF99P	コクヨ	YMTWD*
		エンドフレームP50	900W1350H	1	個	オカムラ	GTE32P	コクヨ	YMEFP5*
		SUN棚板	900W450D	7	枚	オカムラ	SUN26P	コクヨ	YMST95*
		SUN棚板	900W350D	26	枚	オカムラ	SUN24P	コクヨ	YMST96*
		SUN棚板	900W300D	11	枚	オカムラ	SUN23P	コクヨ	YMST97*
	SUN棚板	750W450D	2	枚	オカムラ	SUN16P	コクヨ	YMST78*	
	SUN棚板	750W350D	4	枚	オカムラ	SUN14P	コクヨ	YMST79*	
	SUN棚板	750W300D	2	枚	オカムラ	SUN13P	コクヨ	YMST70*	
	SUE 2段ブラケット450D	450D	18	枚	オカムラ	SUE06P	コクヨ	YM2B45*	
	SUE 2段ブラケット350D	350D	60	枚	オカムラ	SUE04P	コクヨ	YM2B35*	
	SUE 2段ブラケット300D	300D	26	枚	オカムラ	SUE03P	コクヨ	YM2B30*	
	木目PCレール	900W	52	本	オカムラ	SNB93P	コクヨ	YMPCR9*	
	9	折りたたみテーブル 幕板なし・棚付 1	1500W600D720H	1	台	オカムラ	8186KY MG99	コクヨ	KT-S224PAW
	10	サッカー台引戸型	1200W600D700H	2	台	オカムラ	7JA4ED	コクヨ	YMSDH126*
	11	サッカー台オープン型	1487W600D700H	2	台	オカムラ	7JA5EB	コクヨ	YMSDO146*
		ゴミ箱/キャスター付	320W360D580H	2	台	オカムラ	7JA20P	コクヨ	YMGBC*
		ゴミ箱用おさえ枠	327W	2	個	オカムラ	7JA21P	コクヨ	YMGBOW*
	12	チェックアウトカウンター	1787W450D700H	2	台	オカムラ	7JA6AC	コクヨ	YMCOC18*
	13	切花販売台	1600W700D400H	1	台	オカムラ	ZZ ZSX030K	コクヨ	YMKHH*
		花筒	270W330H	15	台	オカムラ	ZZ ZSX031K	コクヨ	YMH27*
	14	ショッピングバスケット	470W350D247H	100	台	オカムラ	ZZ ZSX032K	コクヨ	YMSPBK*
		バスケット台車		5	台	オカムラ	ZZ ZSX033K	コクヨ	YMSPBKD*
	15	案内表示板	510W340H	3	個	オカムラ	75980Y	コクヨ	YMAH5*
		案内表示フレーム	1600H	3	個	オカムラ	75977Y	コクヨ	YMAHF16*
		カートサークル1000Lスタート型	1000D	2	台	オカムラ	7597EZ	コクヨ	YMCC10LS*
		カートサークル1000Lコネクタイプ	1000D	1	台	オカムラ	7597EX	コクヨ	YMCC10LC*
アルミショッピングカートバスケットタイ		485W591D918H	15	台	オカムラ	7595BR A79	コクヨ	YMASPKB*	
16	フットペダル式除菌液		4	台	オカムラ	ZZ ZSX034K	山崎産業	アルコール噴霧器I-F	
17	床置き捕虫器		3	台	オカムラ	ZZ ZSX038K	コクヨ	YMYHK*	
18	吊下げ捕虫器		1	台	オカムラ	ZZ ZSX039K	コクヨ	YMTHK*	
19	6 J 中軽量棚 単体型 300kg 天地5段	900W620D2100H	1	連	オカムラ	6J75AC Z269	コクヨ	MM-A07325F1N	
	6 J 中軽量棚 連結型 300kg 天地5段	900W620D2100H	2	連	オカムラ	6J75BC Z269	コクヨ	MM-CA07325F1N	
20	インフォメーションパネル	2500W200D	1	枚	オカムラ	ZZ ZSX043K	コクヨ	YMIFP25*	
	上記シート貼り		1	式	オカムラ	ZZ ZSX044K	コクヨ	YMIFPST*	
	モニター 42型		1	台	オカムラ	ZZ ZSX047K	コクヨ	YMIFPM42*	
	壁掛け金具		1	台	オカムラ	ZZ ZSX048K	コクヨ	YMIFPKK*	
	コロシ造作ボックス	6000W1000D2000H	1	式	オカムラ	ZZ ZSX041K	コクヨ	YMKZB60*	
イベントスペース	1	ラウトテーブル	1000W1000D750H	8	台	オカムラ	ZZ ZSX010K	コクヨ	S-SU597-SR*
	2	ラウトイス	580W540D420SH・860H	16	台	オカムラ	ZZ ZSX011K	コクヨ	S-TG-1010T*

(別紙) 備品リスト

室名	No.	品名	寸法	数量	単位	メーカーA		メーカーB	
						メーカー	型番	メーカー	型番
フードコート	1	L 1 1 4 チェア Rタイプ 木脚 肘なし	420W555D	10	脚	オカムラ	L114RD FXW2	コクヨ	K03-D04-G2MAX2
		L 1 1 4 チェア Rタイプ 木脚 肘なし	420W555D	11	脚	オカムラ	L114RD FXW5	コクヨ	K03-D04-G2Q6X2
	2	アルトピアッツァ カフェテーブル長方形	600W750D720H	15	台	オカムラ	MB29AE MW74	コクヨ	TFK-SK0608MM-6AY33*
	3	プレスタ 背面化粧なし ボックス脚 収	1400W600D1000H	3	台	オカムラ	MC36AF F02G	コクヨ	NTK-WMA14L-6AG21K1*
		プレスタ 背面化粧なし ボックス脚 収	1200W600D1000H	3	台	オカムラ	MC36AG F02G	コクヨ	NTK-WMA12L-6AG21K1*
	4	プレスタ プランターボックス 1 4 0 0	1400W300D1000H	3	台	オカムラ	MC83NF MGA4	コクヨ	NTKG-RA1412-MT11
		プレスタ プランターボックス 1 2 0 0	1200W300D1000H	3	台	オカムラ	MC83NG MGA4	コクヨ	NTKG-RA1212-MT11
		インセットグリーン ブッシュ		33	個	オカムラ	MPG1CA GH78	コクヨ	AEG-1515*
	6	L 1 1 4 ハイチェア ダークフレーム	420W535D	6	脚	オカムラ	L114SD FXW2	コクヨ	K04-D120SC-1K1K1
		L 1 1 4 ハイチェア ダークフレーム	420W535D	7	脚	オカムラ	L114SD FXW5	コクヨ	K04-D120SC-Q6Q61
	造作家具		手洗い台造作		1	台	オカムラ	ZZ ZSX003K	コクヨ
		ゴミ投入口、飲み残しボール		1	式	オカムラ	ZZ ZSX004K	コクヨ	KZS-002K*
		手洗い器、自動水栓		1	式	オカムラ	ZZ ZSX005K	コクヨ	KZS-003K*
		同うつなぎ込み		1	式	オカムラ	ZZ ZSX006K	コクヨ	KZS-004K*
	フットペダル式除菌液		1	台	オカムラ	ZZ ZSX001K	コクヨ	KZS-005K*	
フードコート (キッズスペース)	7	フロアマット	900W900D58H	3	台	オカムラ	L8K1ZZ PE17	アダル	S9025-900X
		コーナーベンチ・シューズラック左ユニット		1	台	オカムラ	L8K1SL PE27	アダル	X9024-20YW
		コーナーベンチ・シューズラック右ユニット		1	台	オカムラ	L8K1SR PE27	アダル	X9024-20YW
		ストレートベンチユニット	900W900D300H	3	台	オカムラ	L8K1BZ PE27	アダル	X9024-20YX
		ストレート収納BOXユニット		1	台	オカムラ	L8K1EZ PE27	アダル	X3505-99EXSP*
		ウォールマット	900W50D1200H	6	台	オカムラ	L8K1WZ PE17	アダル	X9025-90WMSP*
	8	L B 7 9 サイドテーブル	450W450D600H	2	台	オカムラ	LB79TA MX52	コクヨ	TFK-SC0404KH6AMY33
	9	ライプス プーフ Φ 1 2 0 0 H 4 2 0	1200W1200D420H	1	台	オカムラ	MS36MX FNW7	アダル	S9071-608KSP-C*
ライプス プーフ Φ 1 2 0 0 H 4 2 0		1200W1200D420H	1	台	オカムラ	MS36MX FNW4	アダル	S9071-608KSP-C*	
	フットペダル式除菌液		1	台	オカムラ	ZZ ZSX002K	山崎産業	アルコール噴霧器I-F	
フードコート (ベビーケア)	10	S - 5 9 2人用イス ビ張り		1	台	オカムラ	8359BW PB29	アダル	N14-LX2AVZ171*
	11	おもつ交換台	600W860D900H	1	台	オカムラ	L891SZ PB29	アダル	X9033-63W1
	12	木製妊婦用チェア 1人用イス (肘付)		1	台	オカムラ	L8NS3N PE54	コクヨ	W9138-1WW1
	13	メロウ スツール 四角形	450W450D420H	2	台	オカムラ	MS78AS FXW7	コクヨ	NAN-S1C-G21S1
メロウ 天板オプション 四角形		470W470D35H	1	台	オカムラ	MS78KS GD61	コクヨ	NAN-S1CT-G21S1*	
事務所	1	フリーウェイデスクB天板両面用	2000W1400D720H	1	台	オカムラ	DPC5AD MK28	コクヨ	DWV-WD241Z-SAWPAW 2
	2	フリーウェイ配線カバー開閉式両面用	2000W	1	台	オカムラ	DP95AD Z975	コクヨ	上記に含む
		脚間エンドカバー		2	個	オカムラ	不要	コクヨ	SDA-V100SAW
	3	ワゴンA 4×2段+ベントレー	390W580D650H	4	台	オカムラ	DNC1CX Z975	コクヨ	DGT-FT3Y46SAW1
	4	スラート, 固定肘, ロー, ブラックシェル	580W582D845H	4	脚	オカムラ	C341ZR FSF3	コクヨ	CR-G2701E6G9T6-WN
	5	レクトライン収納 2枚引違い書庫	900W450D1050H	4	台	オカムラ	4B43ZZ ZA75	コクヨ	BWU-HD259SAWNN
	5	レクトライン収納 天板	900W450D15H	5	枚	オカムラ	4B11AZ MG18	コクヨ	BWUT-W9PAWNN
	5	レクトライン収納 シングルベース	900W450D50H	4	台	オカムラ	4B92ZZ ZA75	コクヨ	BWUB-S9SAW
	6	レクトライン収納 クリスタルケース	900W450D1100H	1	台	オカムラ	4B03AC ZA75	コクヨ	BWU-PA359SAWN
	7	L i v e s ミーティングテーブル	1200W750D720H	1	台	オカムラ	87AJAF MP11	コクヨ	MT-JTK127S81MAWN
8	ルナ ネスティング 肘無	560W560D	4	脚	オカムラ	81S1AY FSF1	コクヨ	CK-M720PAWGX6-W	
事務所 (休憩室)	9	L B 5 5 背付きベンチ 1 8 0 0 W		1	台	オカムラ	LB55ZD PE55	コクヨ	NAM-LX3MCK4021
	10	L B 5 5 背付きベンチ 1 2 0 0 W		1	台	オカムラ	LB55ZB PE55	コクヨ	NAM-AB1MCK4021
	11	L B 5 5 1人用コーナーイス		1	台	オカムラ	LB55UA PE55	コクヨ	NAM-CX1MCK4021
	12	L B 5 5 センターテーブル		1	台	オカムラ	LB55TA MM38	コクヨ	NT-380P1BN3
	13	木製カッパケース 開き戸 ローボード		1	台	オカムラ	L859CL ML17	コクヨ	BK-W130F1N3SP3*
	14	L 9 3 6 分別ペール4 5	275W437D698H	1	台	オカムラ	L936FA GE65	コクヨ	PF-DW50
		L 9 3 6 分別ペール4 5	275W437D698H	1	台	オカムラ	L936FB GE69	コクヨ	PF-DW52
L 9 3 6 分別ペール4 5		275W437D698H	1	台	オカムラ	L936FC GE64	コクヨ	PF-DW50	
事務所 (男子更衣室)	15	F Z ロッカー 3人用シリンダー錠	900W515D1790H	2	個	オカムラ	4573FZ ZA75	コクヨ	LK-3N3SAW
	16	丸スツール	440W440D445H	1	台	オカムラ	8110CZ P652	コクヨ	CK-745F4VZ64
事務所 (女子更衣室)	15	F Z ロッカー 3人用シリンダー錠	900W515D1790H	2	個	オカムラ	4573FZ ZA75	コクヨ	LK-3N3SAW
	16	丸スツール	440W440D445H	1	台	オカムラ	8110CZ P652	コクヨ	CK-745F4VZ64

開 札 調 書

予定価格 45,000,000 / 円

入札書比較価格 40,909,090 / 円

事業年度 令和5年度
 番号 山商観備第2号
 件名 道の駅整備事業備品購入
 規格・数量 仕様書のとおり
 納入場所 山都町 城平, 地内
 入札年月日 令和5年7月20日

施行番号

許可業種

執行機関

NO	商号	代表者	コード	第1回入札				第2回入札				
				金額		順	金額		順			
1	(有)オフィス加藤	加藤 豊		7	42,490,000	0						
2	(株)HIRATA 熊本南営業所	平田 直樹		7	40,388,000	0	1	落札				
3												
4												
5												
6												
7												
8												
9												
10												

(入札金額 40,388,000 / × 1.10 = 44,426,800 / 落札価格) 消費税及び地方消費税の額

保証の種類(○をつけること。)

保証金 ・ 国債 ・ 銀行等 ・ 保証会社 ・ ボンド ・ 保険 ・ 免除

熊本県 上益城郡
山都町全図

位置図

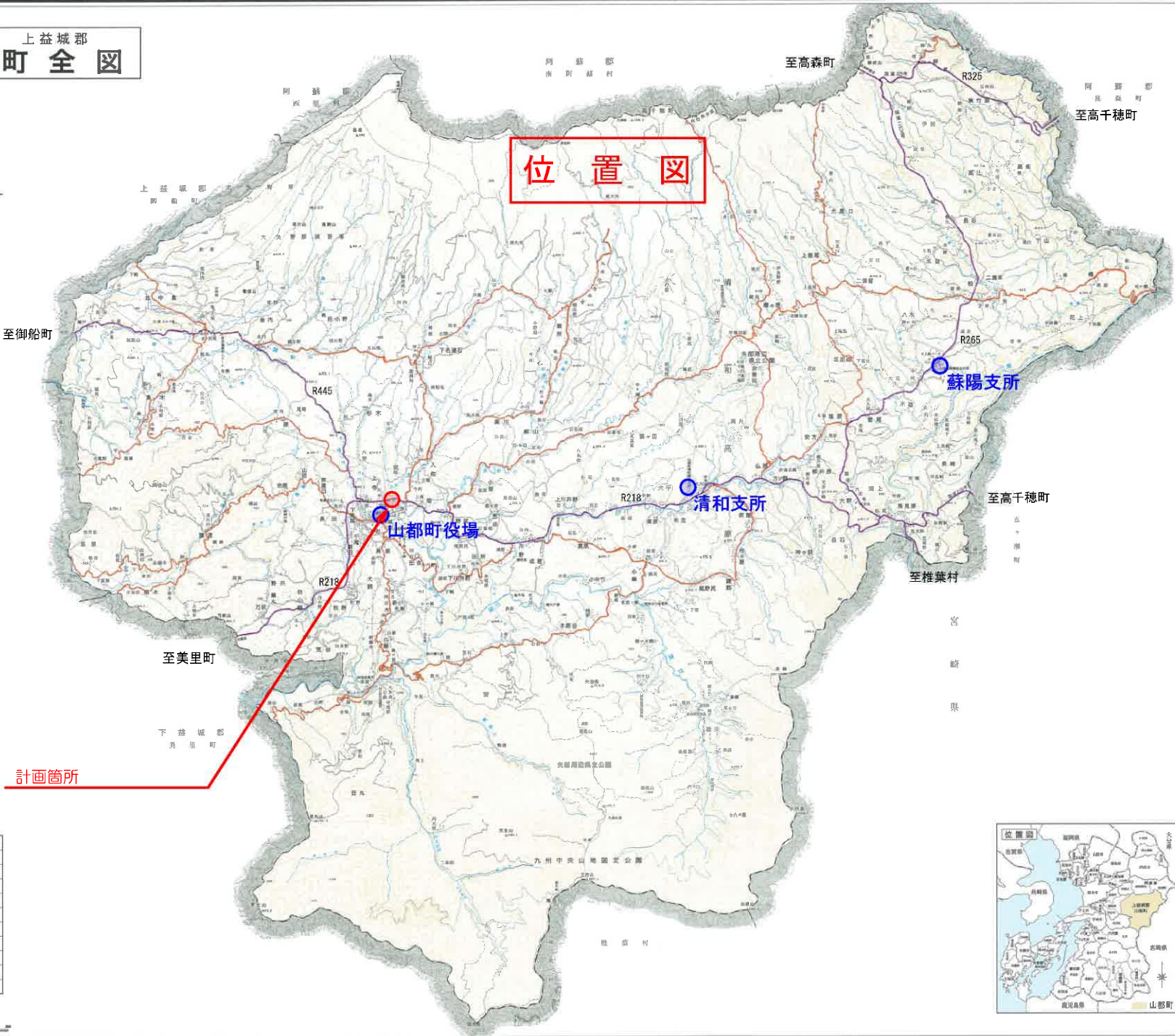

計画箇所

凡 例	

1:110,000



図 説

● 山都町役場 ● 支所 ● 公民館 ● 児童遊園地 ● 公園 ● 河川 ● 山 ● 道路 ● 鉄道 ● 境界線

〇 山都町役場 ● 支所 ● 公民館 ● 児童遊園地 ● 公園 ● 河川 ● 山 ● 道路 ● 鉄道 ● 境界線

山都町役場 ● 支所 ● 公民館 ● 児童遊園地 ● 公園 ● 河川 ● 山 ● 道路 ● 鉄道 ● 境界線

山都町役場 ● 支所 ● 公民館 ● 児童遊園地 ● 公園 ● 河川 ● 山 ● 道路 ● 鉄道 ● 境界線

山都町役場 ● 支所 ● 公民館 ● 児童遊園地 ● 公園 ● 河川 ● 山 ● 道路 ● 鉄道 ● 境界線

山都町役場 ● 支所 ● 公民館 ● 児童遊園地 ● 公園 ● 河川 ● 山 ● 道路 ● 鉄道 ● 境界線

〒967-8501 熊本県上益城郡山都町三ツ木 1-1-1 熊本県地理院地図制作部 電話 096-850-2221

道の駅 山都町 

直売所什器

飲料・酒・冷凍/冷蔵

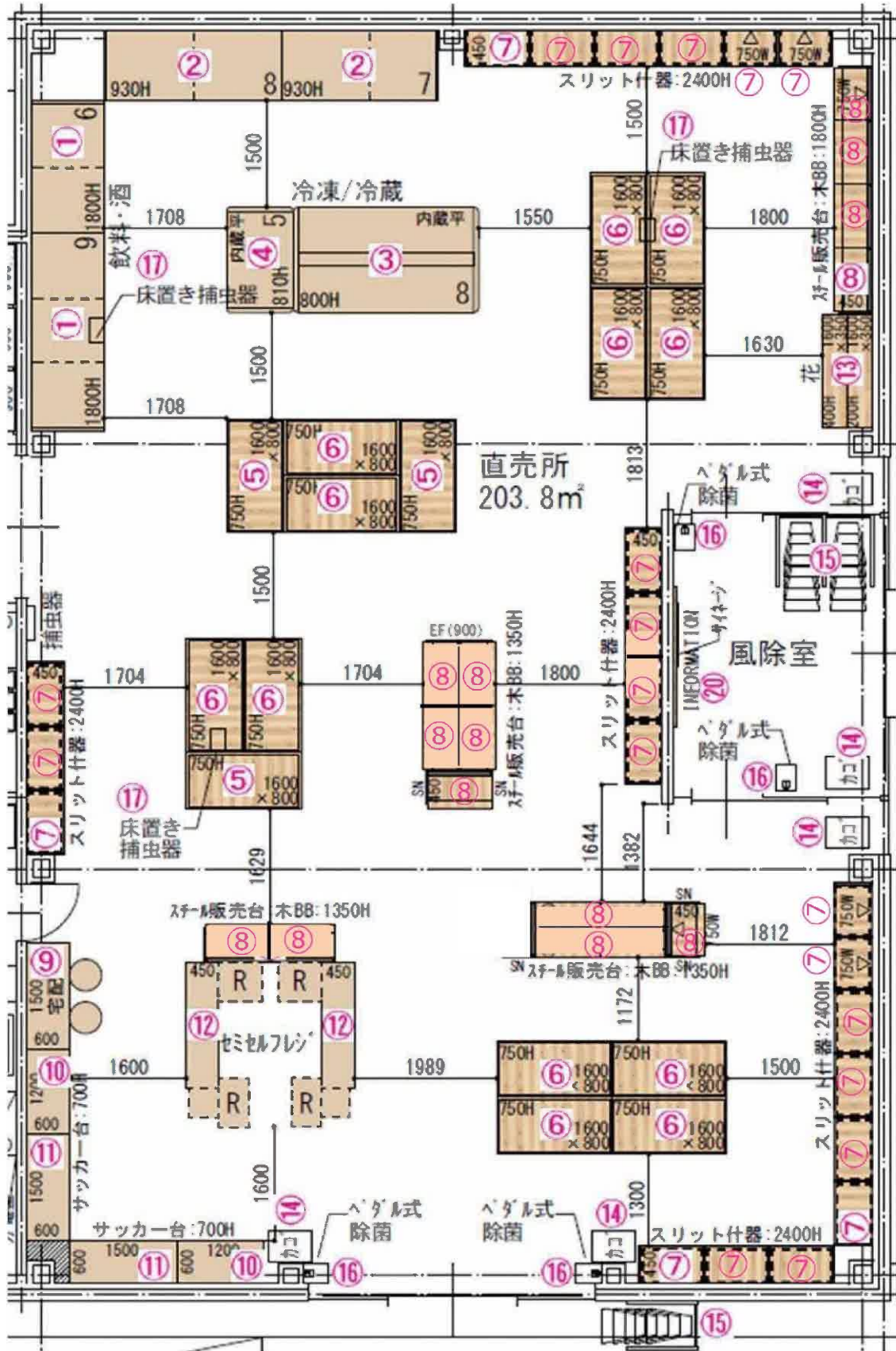

飲料・酒・冷凍/冷蔵

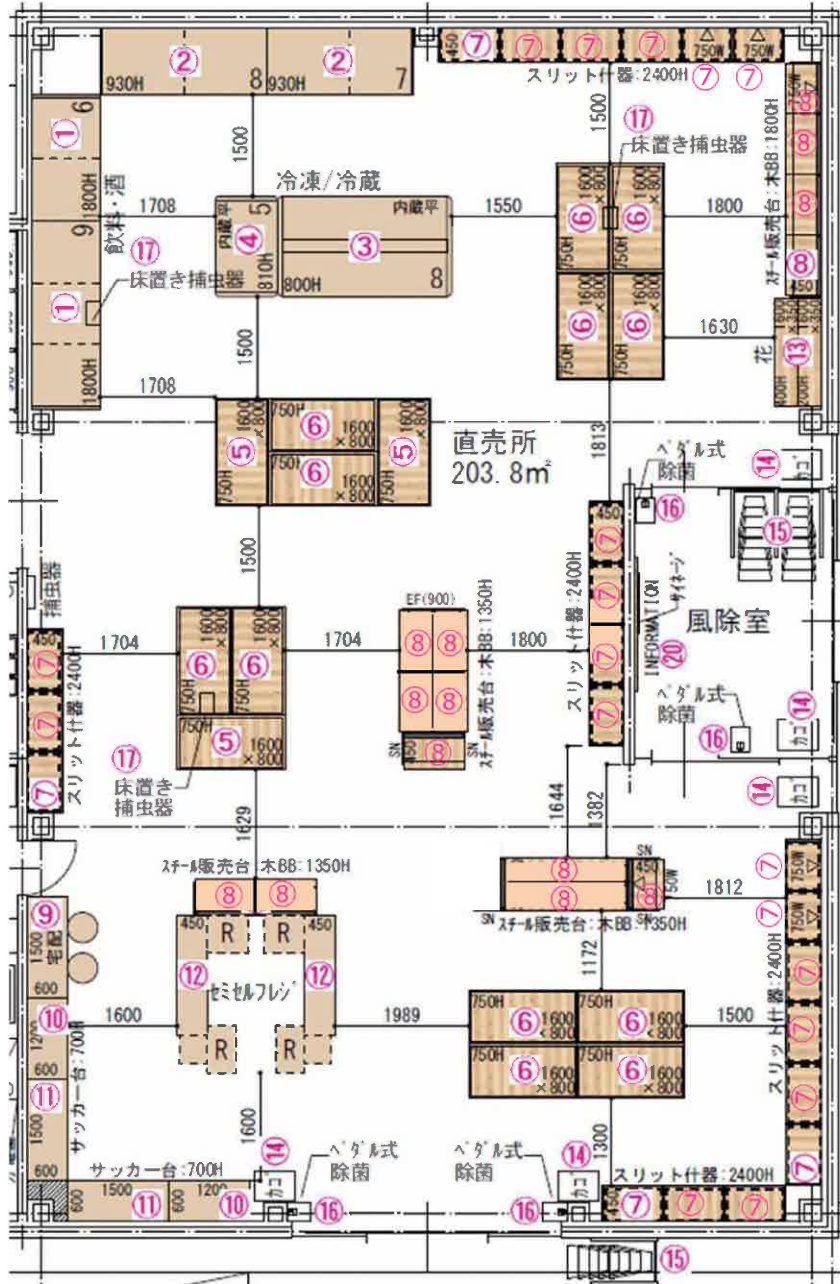

6尺:1830W/1台
9尺:2745W/1台

1	飲料・酒 冷蔵ケース
製品番	QCD4*R-RM4
数量	
カタログ	
サイズ	****W1000D1800H
仕様	



8尺:2440W/1台
7尺:2135W/1台

2	生鮮 冷蔵平ケース
製品番	QCM6*G-RNN
数量	
カタログ	
サイズ	****W1000D930H
仕様	



8尺:2440W/1台

3	冷凍・冷蔵平ケース ※2温度切替
製品番	QRWH8E-RNN
数量	
カタログ	
サイズ	2440W1495D800H
仕様	



5尺:1500W/1台

4	冷凍・冷蔵平ケース ※2温度切替
製品番	QYAV5E-RNB
数量	
カタログ	
サイズ	****W890D810H
仕様	



Color selection chart including: Black (ZAC1-ZAC9), Red (Z254-Z259), Blue (Z351-Z359), White (Z269-Z283), Green (ZF13-ZF23), Brown (ZF27-ZF37), Metallic (ZF31-ZF38), and Wood-grain (Z269-Z283).

木目シート貼り可能
【参考 7カ/JC-544K】

本体 木工
杉板集成材 クリア塗装

⑤ 棚付き産直平台

W1600タイプ・3セット

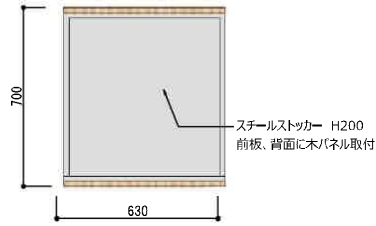
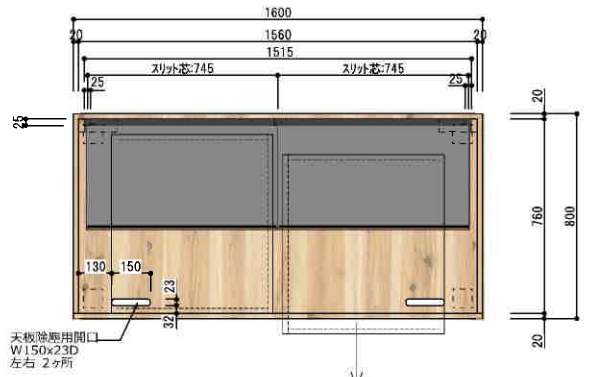

ストッカー使用イメージ

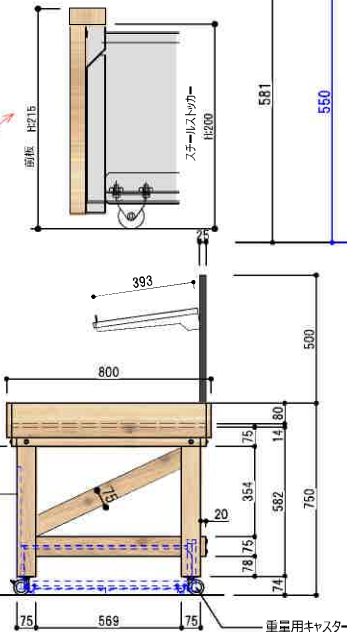
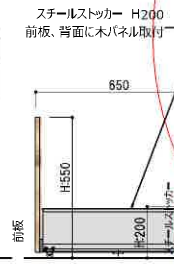
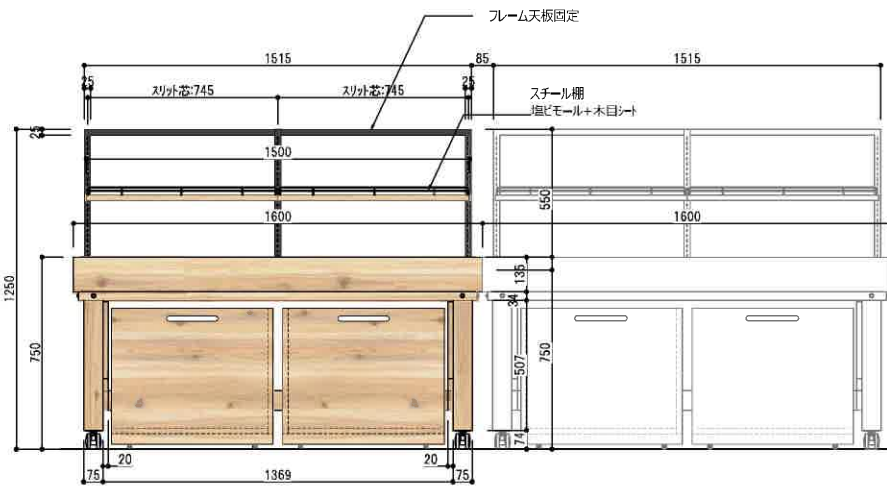

フレーム : ROYAL S18-25/25 (黒色)

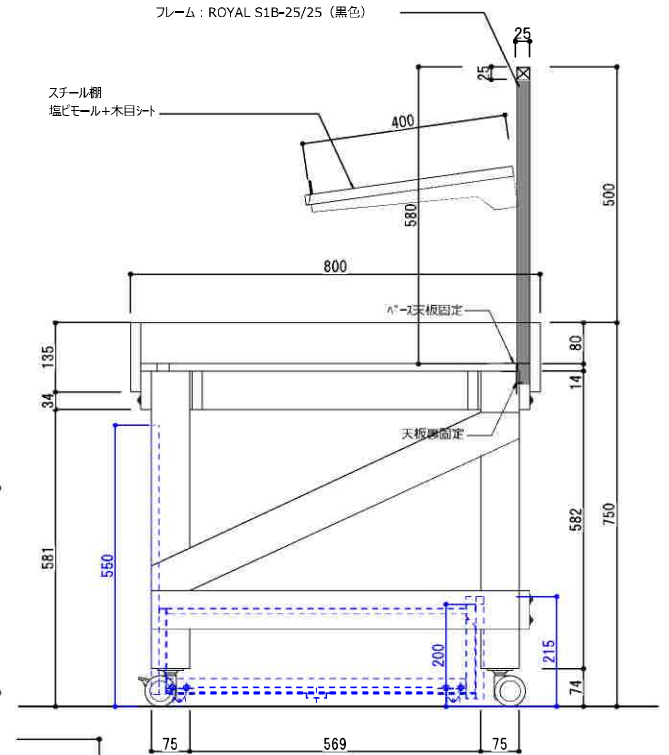

本体 木工
杉板集成材 クリア塗装

⑥ 棚付き産直エンド平台
W1600タイプ・・・12セット

フレーム: ROYAL S1B-25/25 (黒色)

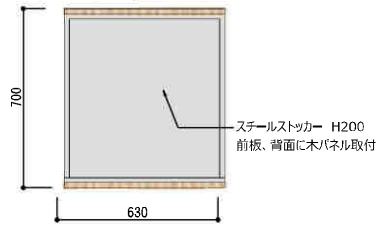
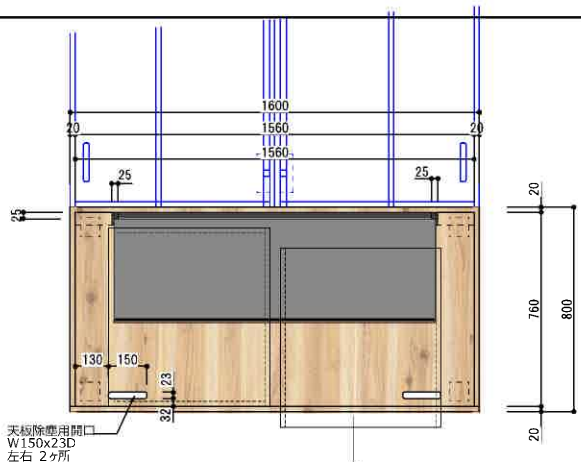

ストッカー使用イメージ

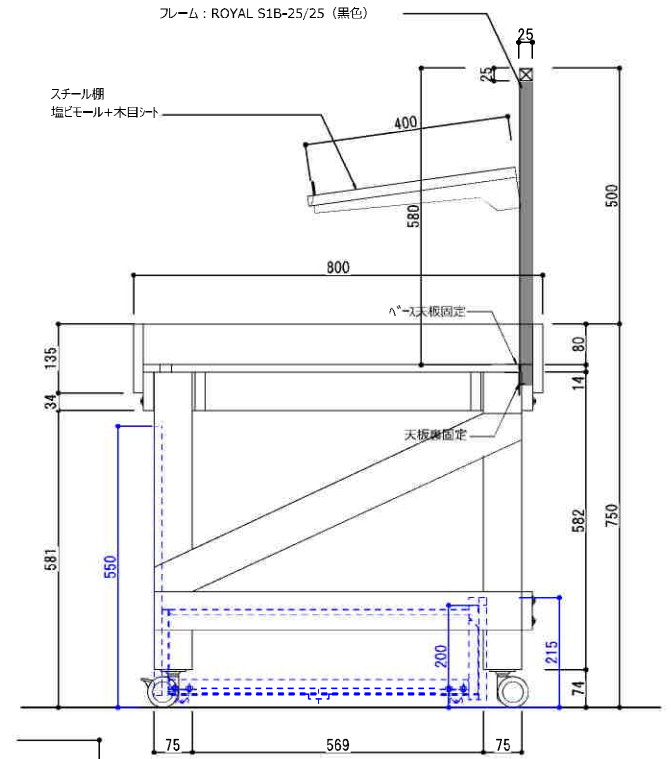
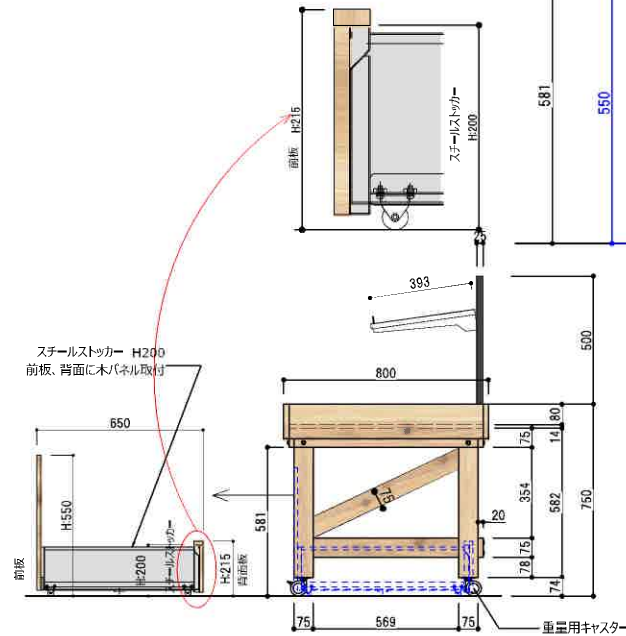
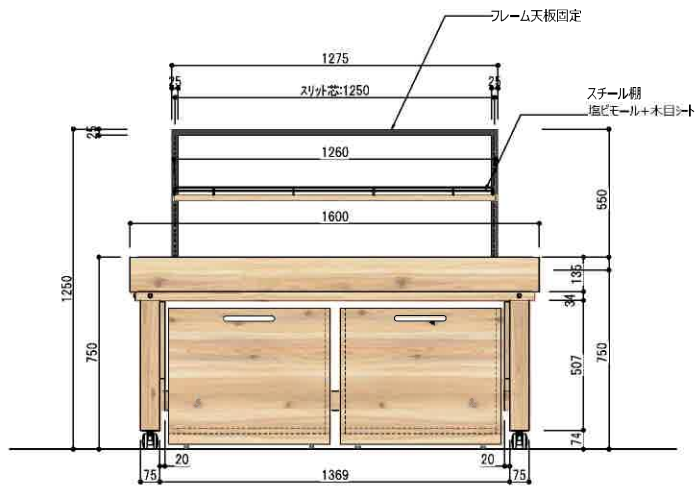

化粧板 :

⑦ 壁面スリット什器

W900×18SP

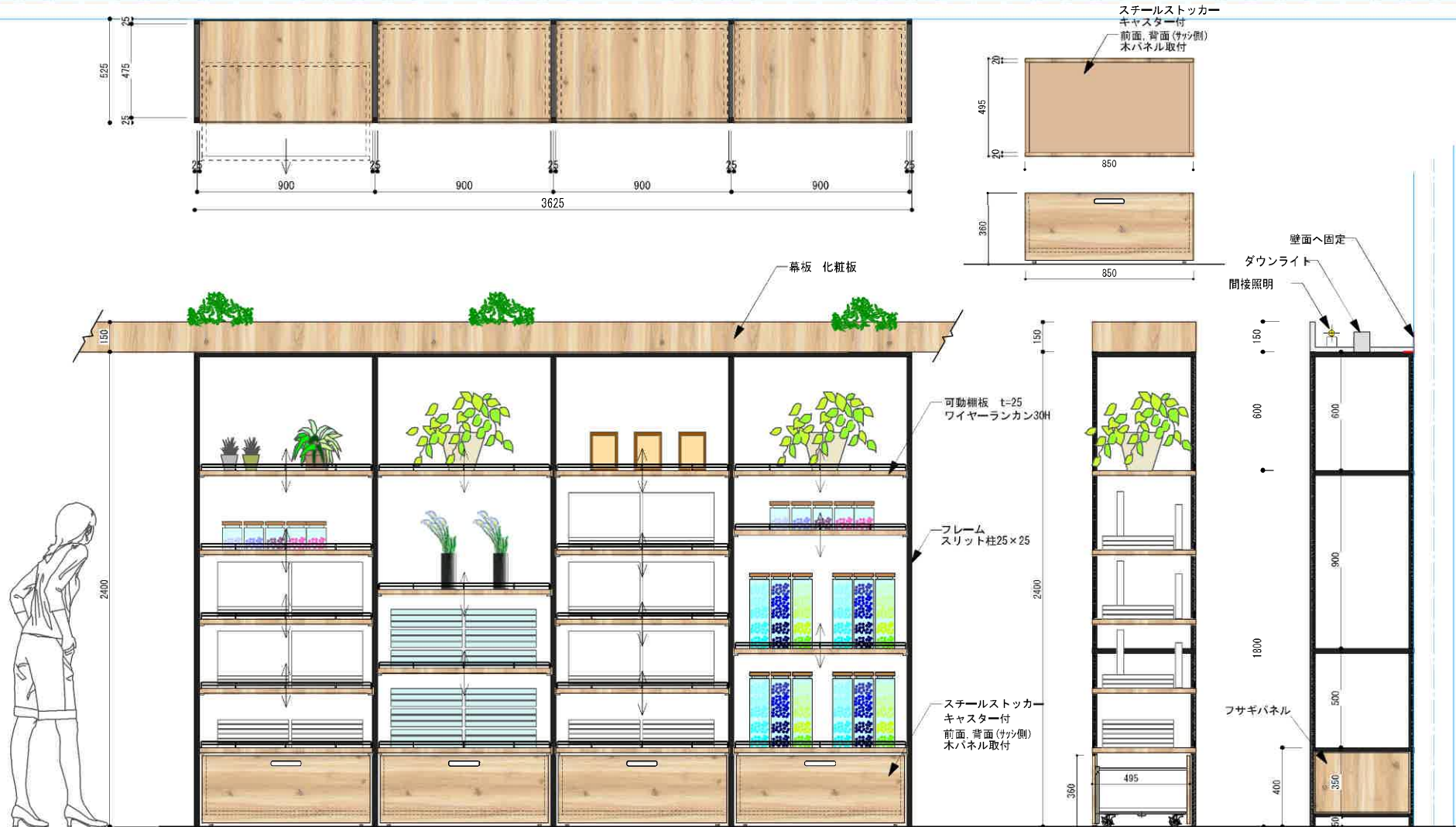

調味料・菓子・レジ・地元特産品

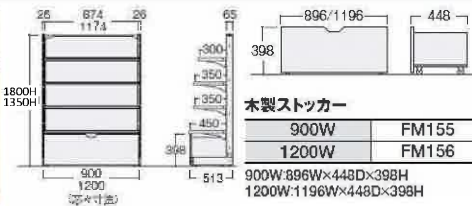
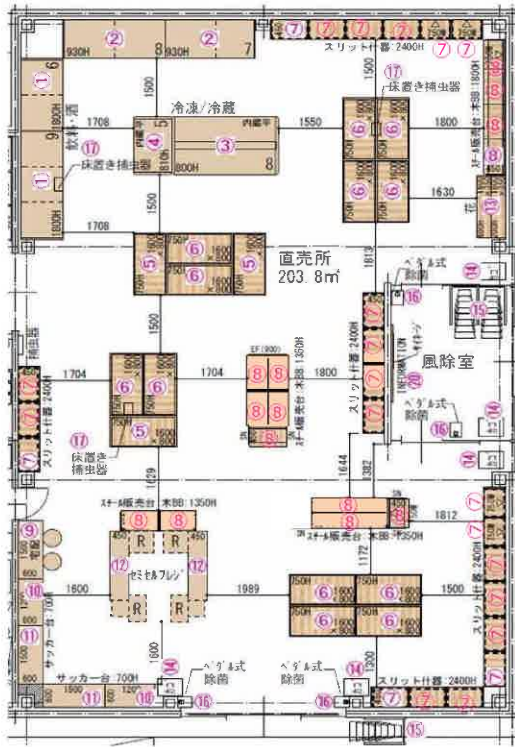

450D	900W1800H/3台
	750W1800H/1台
	900W1350H/5台
	1200W1800H/1台
350D	900W1350H/2台
	750W1350H/2台

木製ストッカー

900W	FM155
1200W	FM156

900W:896W×448D×398H
1200W:1196W×448D×398H



木目樹脂グライスレール

900W×51H	SNA53P
1200W×51H	SNA54P

ニルネ目クリアー(0372)
グライスサイズ384



木目PCLレール

600W×62H	SNB91P
900W×62H	SNB93P
1200W×62H	SNB94P

ホワイトウッド(0485)
ダークウッド(0486)

8	スチール販売台:木BB:1350H/1800H
製品番	高さSP
数量	
カタログ	
サイズ	-
仕様	



9	折りたたみテーブル 幕板なし・棚付 1500W600D 0D シルバーフレーム
製品番	8186KY MG99
数量	1
カタログ	
サイズ	1500W600D720H
仕様	MG99(G939ホワイト+MG07ホワイト)



10	サッカー台 引戸 ※色仕様確認
製品番	7JA4ED Z269
数量	2
カタログ	
サイズ	1200W600D700H
仕様	



11	サッカー台 オープン ※色仕様確認
製品番	7JA5EB Z269
数量	2
カタログ	
サイズ	1500W600D700H
仕様	

オプション

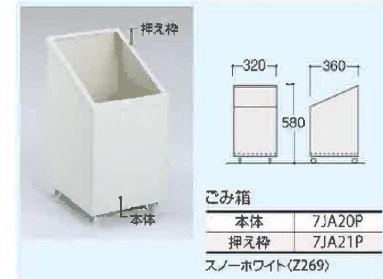

12	POSカウンター ※色仕様確認
製品番	7JA6AC Z269
数量	2
カタログ	-
サイズ	1787W450D700H
仕様	

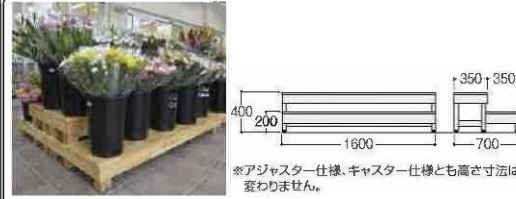

13	切花販売台(2段タイプ)キャスター付
製品番	FM028C
数量	1
カタログ	
サイズ	1600W700D400H
仕様	



花筒

4号	200φ×260H	FM029
23型	230φ×290H	FM128
27型	270φ×330H	FM030
30型	300φ×400H	FM031

黒

花・風除室・売場全体

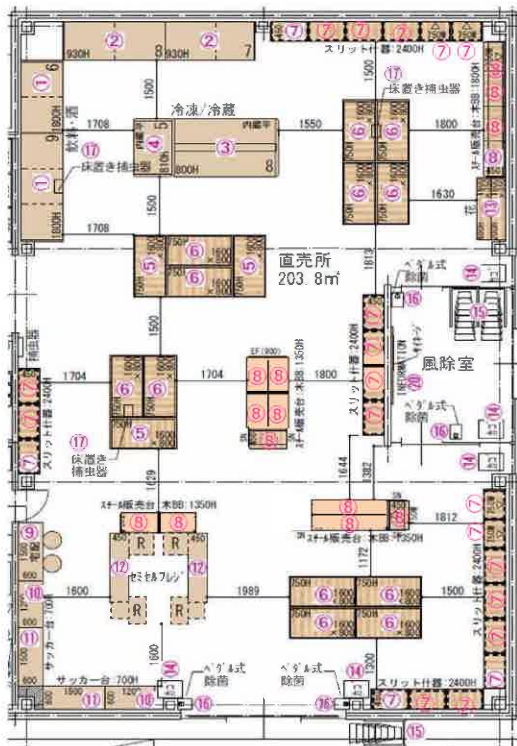

14	ショッピングバスケット
製品番	SKC123P Y90
数量	100
カタログ	
サイズ	470W350D247H
仕様	

14	ショッピングバスケット台車
製品番	SKC143P T01
数量	5
カタログ	
サイズ	
仕様	

15	案内表示板
製品番	75980Y Y59
数量	3
カタログ	
サイズ	510W31340H
仕様	

15	案内表示フレーム
製品番	75977Y S01
数量	3
カタログ	
サイズ	570W150D1600H
仕様	

スタート型/2台
コネクト型/1台

15	カートサークル スタート型/コネクト型
製品番	7597EZ S01/7597EX S01
数量	2 / 1
カタログ	
サイズ	696W1000D600H
仕様	

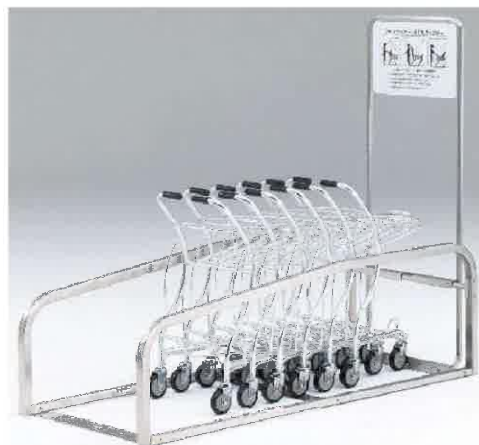

15	アルミショッピングカート バスケットタイプ
製品番	7595BR A79
数量	15
カタログ	
サイズ	452W607D913H
仕様	

※別紙参照

16	フットペダル式除菌液
製品番	
数量	4
カタログ	
サイズ	290W360D1043H
仕様	

⑬ フットペダル式除菌液ディスペンサー×4

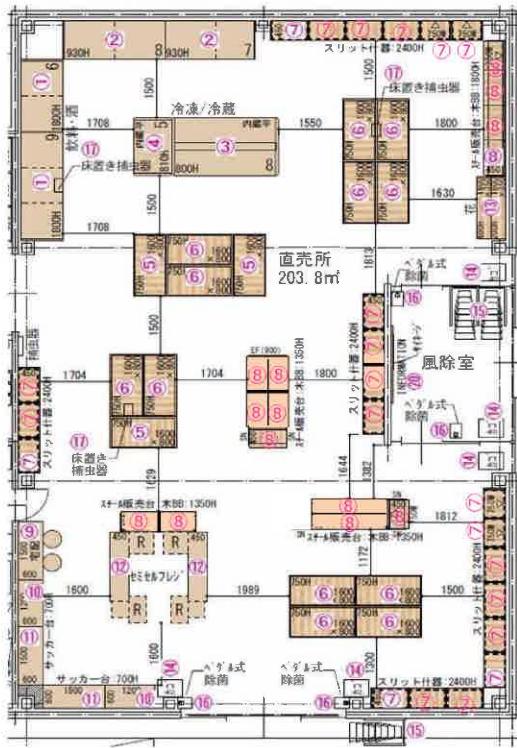

フットペダル式ディスペンサーの特長

◆用途に合わせて使い分けられる両面 POP

◆ボトルヘッドのノズルのズレを防止

◆様々なサイズのボトルに対応

高さの比較
258mm, 207mm, 170mm, 133mm

置き台の高さを調整することができます。
受け置き台の内寸は、幅95mm×奥行95mm

消毒液の飛散を軽減する
透明で大判のプレート

プレートが透明なので、足元のペダルの視認性も抜群!

◆大きなプレートが、飛び散る消毒液を受け止めます。

スーパーメイトの木製プレート付きのフットペダル式ディスペンサー

◆お子様でも安心してお使いいただける高さです。

989mm

小学校低学年
身長120cm

◆大きなプレートが燈光への飛び散りを防止します。

プレートがないので、燈光が水溜りに...

スーパーメイトの木製プレート付きのフットペダル式ディスペンサー

◆お子様でも安心してお使いいただける高さです。

989mm

小学校低学年
身長120cm

SPEC

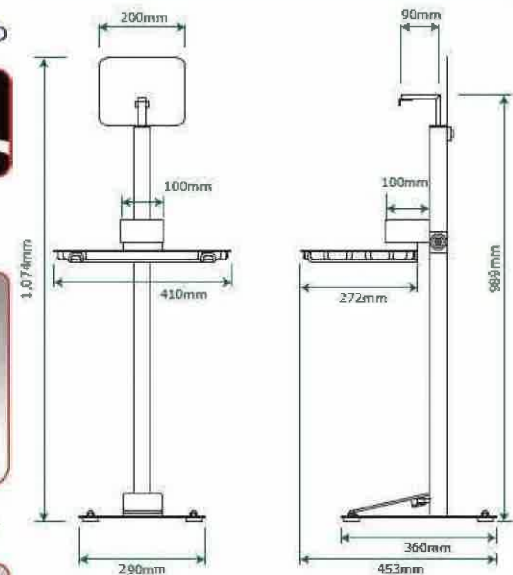

- 寸法: W290mm D453mm H1,074mm (プレート含む)
- 材質: ステンレス (SUS304)
- 重量: 約8kg (本体、プレート受け、プレート、POPプレートを含む)

ココが違う!!

一般的な足踏み式除菌スタンドは、**パネが壊れると使えなくなる**

スーパーメイト製は、ペダルのパネが壊れたとしても**パネが交換できる**ので、長く安心してご利用いただけます。

⑰床置き捕虫器×3

luics P
LED LIGHT TRAP

置き型 / ビルトインタイプ



商品名	luics P LED
型番	LC-P01
JAN	4964283 107244
カラー	シルバー（ステンレス）
本体サイズ	幅 341mm× 高さ 46mm× 奥行 200mm
重量	約 1.7kg
消費電力	7.5W
電源	AC100V～240V 50/60Hz
適合ランプ	専用 UV-LED ショート
ランプ交換目安	*15,000 時間～
部品構成 付属品	<ul style="list-style-type: none"> ・ 本体・専用 UV-LED ショート ・ 樹脂脚 4 個・USB 電源アダプター ・ USB ケーブル（コード長 1.5m） ・ 専用粘着シート1枚
備考	モバイルバッテリーでも駆動可能 縦置・横置可能



⑱ 吊下げ捕虫器×1

■ 光誘引捕虫器『luics(ルイクス)』



luics H
LED LIGHT TRAP
吊り下げ / 壁掛けタイプ



アルミ製の軽量タイプで、天井からの吊り下げや壁掛けが可能な業務用捕虫器です。アルミ素材が目立たずに設置できます。



厨房や工場などにスタンダードな吊り下げ / 壁掛け両用タイプ

- POINT 1** 吊り下げ / 壁掛け
- POINT 2** アルミ製の軽量タイプ
- POINT 3** アルミ素材が目立たない

商品名	luics H LED
型番	LC-H01
JAN	4964283 107237
カラー	シルバー (アルミ)
本体サイズ	幅 620mm× 高さ 132mm× 奥行 74mm
重量	約 1.3kg
消費電力	12W
電源	AC100V~240V 50/60Hz
適合ランプ	専用 UV-LED ロング
ランプ交換目安	*15,000 時間~
部品構成 付属品	<ul style="list-style-type: none"> ・ 本体・専用 UV-LED ロング ・ 吊り下げ用チェーン 2 本 ・ 粘着シート(LIMEX)1枚 ・ AC アダプター (コード長 1.8m)
備考	オプション品：壁掛け用金具

荷捌き



スタート型/1台	
	Z269(スノーホワイト)
19	6 J 中軽量棚 単体型 300kg 天地5段
製品番	6J75AC Z269
数量	1
カタログ	ラボラトリー総合カタログ2021新製品掲載版: P308
サイズ	900W620D2100H
仕様	Z269(スノーホワイト)

コネクト型/2台	
	Z269(スノーホワイト)
19	6 J 中軽量棚 連結型 300kg 天地5段
製品番	6J75BC Z269
数量	2
カタログ	ラボラトリー総合カタログ2021新製品掲載版: P308
サイズ	900W620D2100H
仕様	Z269(スノーホワイト)



風除室

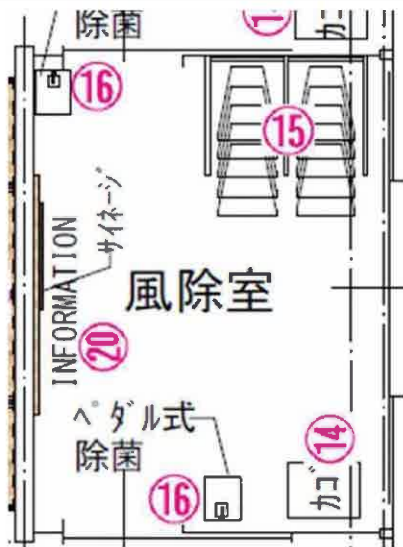

20	インフォメーション
製品番	-
数量	1
カタログ	
サイズ	
仕様	

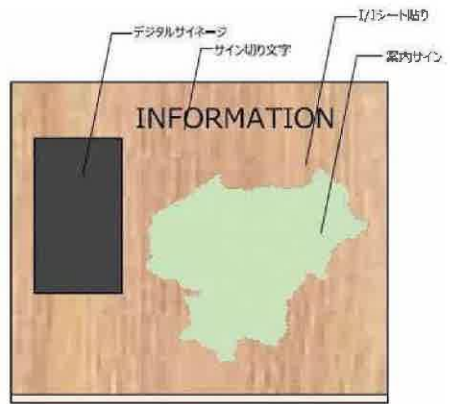

■本体仕様一覧表

型名	PN-HW301	PN-HW751	PN-HW651	PN-HW551	PN-HW501	PN-HW431
設置方向	縦置き(反時計回り)/横置き					
液晶パネル	86V型ワイド (対角217.427cm) TFT液晶	75V型ワイド (対角189.273cm) TFT液晶	65V型ワイド (対角163.896cm) TFT液晶	55V型ワイド (対角138.793cm) TFT液晶	50V型ワイド (対角125.730cm) TFT液晶	43V型ワイド (対角107.896cm) TFT液晶
バックライト	LED(エッジ型)			LED(点下型)		
最大解像度	3,840×2,160ドット					
最大表示色	約10.7億色					
画素ピッチ	水平 0.4935× 垂直 0.4935(mm)	水平 0.429× 垂直 0.429(mm)	水平 0.372× 垂直 0.372(mm)	水平 0.315× 垂直 0.315(mm)	水平 0.2854× 垂直 0.2854(mm)	水平 0.2451× 垂直 0.2451(mm)
輝度(標準値)※2	400cd/m ²			350cd/m ²		
コントラスト比(標準値)	1,200:1			4,000:1		
視野角	左右178°/上下178°(コントラスト比≧10)					
表示画面サイズ	横1,895.04× 縦1,065.96(mm)	横1,649.664× 縦927.936(mm)	横1,428.48× 縦803.52(mm)	横1,209.6× 縦680.4(mm)	横1,095.84× 縦616.41(mm)	横941.184× 縦529.416(mm)
応答速度	8ms(Gray to Gray, Ave.)					
映像	アナログRGB(0.7Vp-p)[750], HDMI標準					
同期	水平 垂直シフト(TTL正/負)					
プラグ&プレイ	VESA DDC2B対応					
入力端子	アナログミニD-sub15ピン(1系統)					
入力端子※3	3系統(HDCP2.2, 2.160p, CEC対応)					
HDMI	D-sub9ピン(1系統)					
RS-232C	1系統(静止画/動画/音楽ファイル再生)※5					
USBメモリー	φ3.5mmミニステレオジャック(1系統)					
出力端子	RCAピン(L/R)(1系統)					
音声	φ3.5mmミニステレオジャック(1系統)					
音声	10BASE-T/100BASE-TX(1系統)					
LAN端子	10W+10W					
スピーカー出力	4点留め					
設置	ピッチ 600mm×400mm 400mm×400mm 400mm×200mm 200mm×200mm					
電源	AC100~240V 50/60Hz					
連続稼働時間	16時間					
消費電力	330W	255W	205W	150W	130W	115W
周囲条件	使用温度範囲※4 0~40℃					
使用湿度範囲	20~80%(結露なきこと)					
外形寸法 (ディスプレイ部のみ) (突起部を除く)	幅約1,928× 奥行約76× 高さ約1,099(mm)	幅約1,680× 奥行約65.5× 高さ約959(mm)	幅約1,458× 奥行約62× 高さ約835(mm)	幅約1,239× 奥行約60× 高さ約711.5(mm)	幅約1,124× 奥行約68× 高さ約646.5(mm)	幅約968× 奥行約60× 高さ約559(mm)
質量	約64kg	約55kg	約26kg	約16kg	約13kg	約9kg
梱包寸法(質量)	幅約2,234× 奥行約373× 高さ約1,566(mm) (約10kg)	幅約1,832× 奥行約280× 高さ約1,283(mm) (約6kg)	幅約1,655× 奥行約220× 高さ約1,078(mm) (約2kg)	幅約1,365× 奥行約165× 高さ約864(mm) (約1kg)	幅約1,238× 奥行約135× 高さ約795(mm) (約1kg)	幅約1,070× 奥行約150× 高さ約696(mm) (約1.2kg)
主な付属品	AC電源コード※6(86V/75V/65V/55V/50V/43V型共通)(約3m)、リモコン、リモコン用電池(単4形)2個、CD-ROM、セットアップマニュアル、保証書、ケーブルラップ、ローラー、USBメモリーケーブル					

※1 縦置きの回転方向は、横置きを前面から見た時の回転方向。 ※2 輝度は、入力モードや映像調整の設定などに変わります。また、輝度は経年により低下します。 ※3 ハブコンや映像機器との接続には市販の接続ケーブルをお使いください。 ※4 別売品取り扱時の温度範囲は、別売品の仕様をご確認ください。別売品を付けると温度範囲が変わる場合があります。 ※5 USBメモリーケーブルを付ける場合は、長さ50mm以内(ケーブル2mmを含む)×幅20mm以内×厚1.2mm以内のUSBメモリーをお使いください。 ※6 AC100V専用です。AC200V(50/60Hz)のコンセントを使用する際は、別売の電源コードが別途必要です。お買いの販売店または弊社お客様窓口までお問い合わせください。 ■VESA Video Electronics Standards Association ■DDC:Display Data Channel ●工場出荷時は明るさ設定値を40(最大50)にしています。 ●仕様は一部変わることがあります。

<QRコードから誘導されるサイトについてのご注意> ●当サイト及び動画の視聴は無料ですが、通信料金はお客様のご負担となります。 ●QRコードは株式会社デンソーウェーブの登録商標です。

■商品ご理解のために

●商品の保証について ●保証期間はご購入の日から1年間です(ただし、バックライトは消耗品ですので、保証の対象になりません)。 ●取扱説明書・本体注意ラベルなどの注意事項にしたがった正常な使用状態で、保証期間内に故障した場合には、お買いのの販売店、または当社が指定するサービス窓口が無料で修理いたします。ただし、離島およびこれに準ずる遠隔地への出張修理は、出張に要する実費がかかります。尚、修理の際の取り外し・再設置に要する費用は、別途お客様負担となります。 ●保証期間中でも修理は有利になることがありますので、保証書をよくお読みください。 ●商品ご使用について ●当製品は日本国内仕様です。海外では使用できません。 ●本製品の設置には特殊な技術が必要で、必ず専門取り付け工事業者に依頼してください。お客様自身による工事は一切行わないでください。取り付けに不備、取り外しによる事故、損傷については、保証は行いません。 ●本製品の設置には、壁・天井・床に穴を開けたり、衝撃を与えたりしないでください。 ●ケースに入れた設置する空間の確保が困難な場合や、周囲温度が本体仕様(使用温度範囲)を超える場合は、ファンを付けるなど、ケース内の温度や周囲温度が本体仕様(使用温度範囲)になるよう対処してください。詳しくは、弊社営業窓口までお問い合わせください。 ●FT-Cカラー液晶パネルは、非常に精密な高技術で作られていますが、画面の一部に点灯しない画素や常時点灯する画素が存在する場合があります。また、見方によっては、色のムラや明暗のムラが生じる場合がありますが、いずれもインフォメーションディスプレイの動作に影響を及ぼすものではありませんので、あらかじめご了承ください。 ●同じ画像を長時間表示させないでください。残像現象が生じる場合があります。残像現象は、動画を表示することで、徐々に軽減されます。 ●当製品は、各種の画面サイズ切替機能を搭載しています。テレビ番組等の映像比率と異なるモードを選択した場合、オリジナルの映像と見方に差が生じます。この点にご留意の上、画面上部に表示される「画面サイズ」を適切に選択してください。 ●画面サイズ切替機能は、実際に表示されている映像の比率に合わせて自動的に画面の正確な引き伸ばしを行うと、著作権法上で保護されている著作物の権利侵害を恐れる場合がありますのでご注意ください。 ●V型(86V型など)は、有効画面の対角寸法を基準とした最大の目安です。 ●カタログについてのご注意 ●商品改良のため仕様の一部を予告なく変更することがあります。また、商品の色調は印刷のたため実物と異なる場合もありますので、あらかじめご了承ください。 ●画面はすべてハードウェア合致です。実際の表示とは異なります。 ●HDMI, High Definition Multimedia Interface. およびHDMIロゴは、米国およびその他の国におけるHDMI Licensing Administrator, Inc.の商標または登録商標です。 ●その他、会社名、製品名等の固有名称は各社の商標または登録商標です。

安全にお使いいただくために ●ご使用前に取扱説明書をお読みの上、正しくお使いください。表示された正しい電源・電圧でお使いください。 [3年保証](無償)は、登録をいただいたことで、保証期間が1年から3年に延長されます。

■オープン価格の商品は、希望小売価格を定めておりません。価格については販売店にお問い合わせください。ご購入の際は、購入年月日・販売店名など所定の事項を記入した保証書を必ずお受けください。

■インフォメーションディスプレイに関するご相談窓口

0120-015885

受付/対応時間
月曜日～金曜日(9:00～17:00)
※土日・日曜・祝日・弊社休日を除く

●価格については販売店にお問い合わせください。
●このカタログについてのお問い合わせは、販売店にご相談ください。
もし、販売店でお分かりにならないときは、左記におたずねください。

※フリーダイヤルサービスをご利用できない場合は、電話043-299-8011

シャープ株式会社

本社 〒590-8522 大阪府堺市堺区匠町1番地

https://corporate.jp/sharp/



このカタログの内容は、2022年2月現在のものです。

©(C)1330 H.L. [PN-HW311]

●このカタログは環境に配慮したFSC®認証紙を使用しています。
●このカタログは環境に配慮した植物由来インキを使用しています。



HDMI®

各オープン価格



■USBメディアプレーヤーの対応フォーマット

対応フォーマット	FAT16/32
容量	最大32GB
最大ファイルサイズ	4GB
フォーマット	JPEG(.jpg/.jpeg)
静止画	最大画像解像度 15,360×8,640
フォーマット	MP3(.mp3)
音楽	コーデック MPEG-1 L2/L3, MPEG-2 L3
フォーマット	MP4 (.m4a) MPEG-2 TS (.ts)
動画	動画コーデック H.264 MP/H/HP/L4 MPEG-2/H.264
音声コーデック	AAC, AC-3, MP3 AAC, AC-3, MP3, LPCM
最大動画サイズ	1080p 30Hz

●上記フォーマットでも再生できない場合があります。

SHARP Be Original.

インフォメーションディスプレイ

PN-HW861 オープン価格 PN-HW551 オープン価格
PN-HW751 オープン価格 PN-HW501 オープン価格
PN-HW651 オープン価格 PN-HW431 オープン価格

2022-2

大型から小型まで、豊富なラインアップ。
ベストサイズが選べる、ベーシック4Kモデル。

3年保証

追加「保守パック」(有償)もあります。

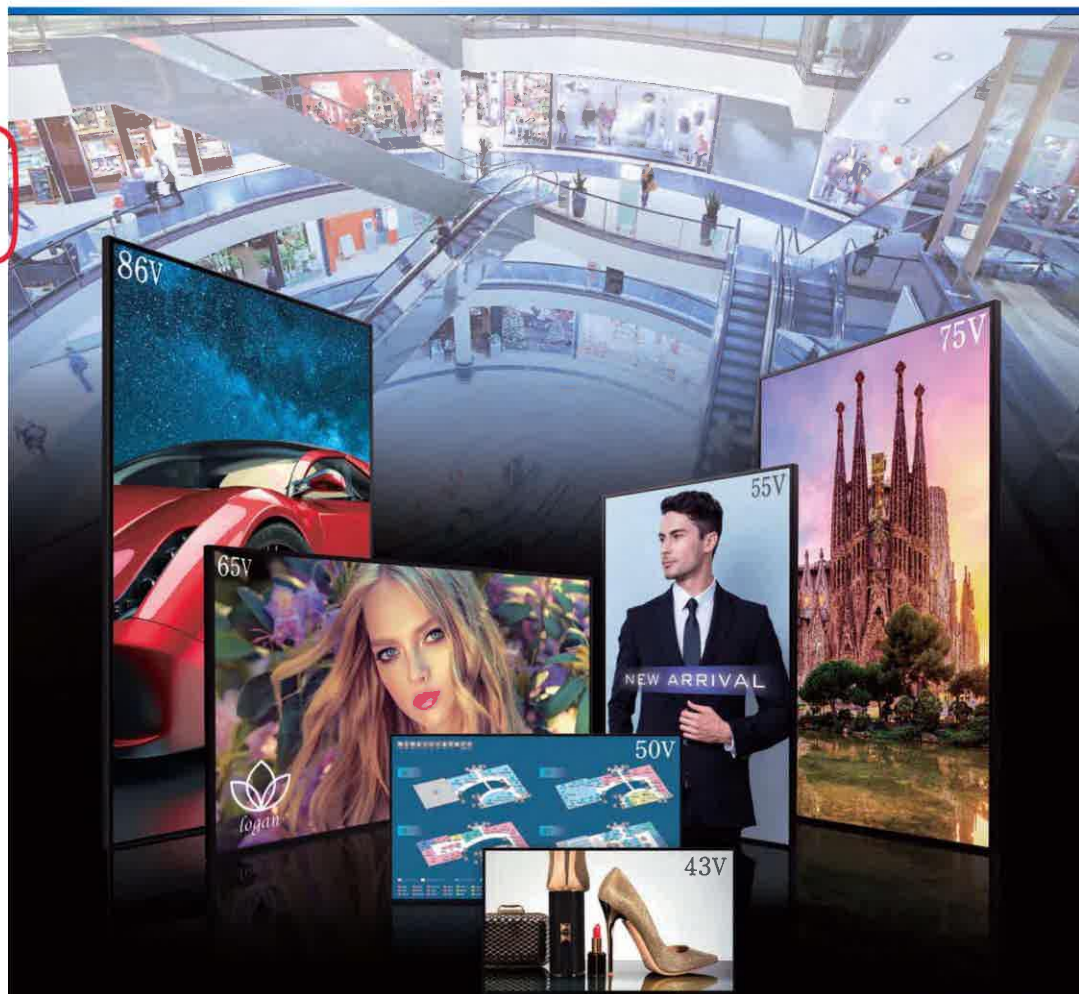

https://jp.sharp/business/lcd-display/



●画面はすべてハードウェア合致です。 ●シーンおよび画質・インフォメーション等は、機能を確認するためのもので、実際の映像ではありません。 ●本製品は屋内専用です。直射・光は放射や電磁気化のリスクにさらすので、必ず直射光カット対策、紫外線カット対策、防湿対策を実施ください。 ●「3年保証」(無償)および「保守パック」(有償)は別途登録が必要で(周辺機器およびソフトウェアは対象外となります)。詳細はWebサイトをご覧ください。 (https://www.sharp.jp/business/warranty/)

本カタログ掲載商品の価格には、配送・設置調整・別売部品・付帯工事、使用済み商品の引き取りなどの費用は含まれておりません。

イベントスペース・フードコート・キッズ・ベビーケア什器

■ イベントスペース

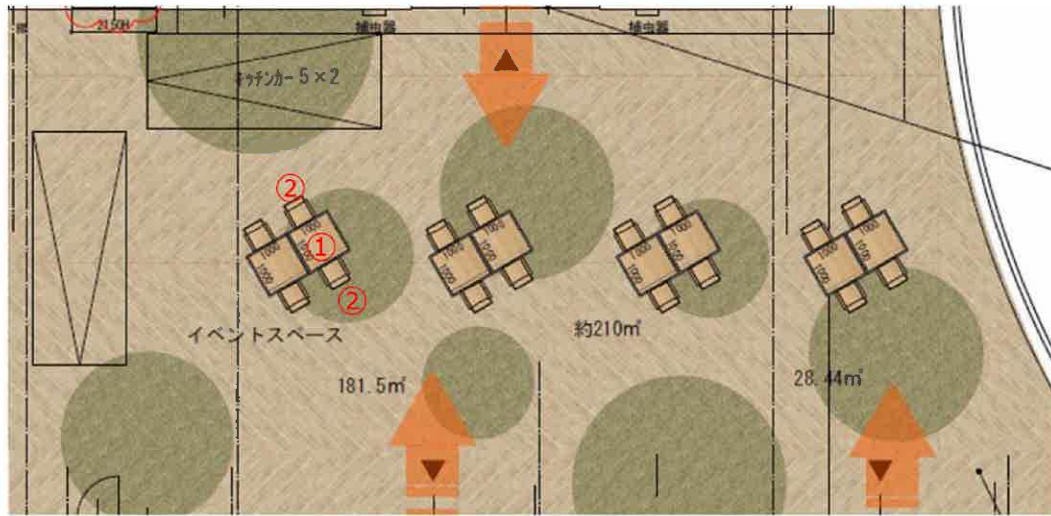

1	ラウト テーブル
製品番	WBZSXK00K
数量	8
カタログ	Counter & Public 2019: P57
サイズ	1000W1000D750H
仕様	



2	ラウト イス
製品番	WBZSXA20K
数量	16
カタログ	Counter & Public 2019: P57
サイズ	580W540D420SH・860H
仕様	

フードコート

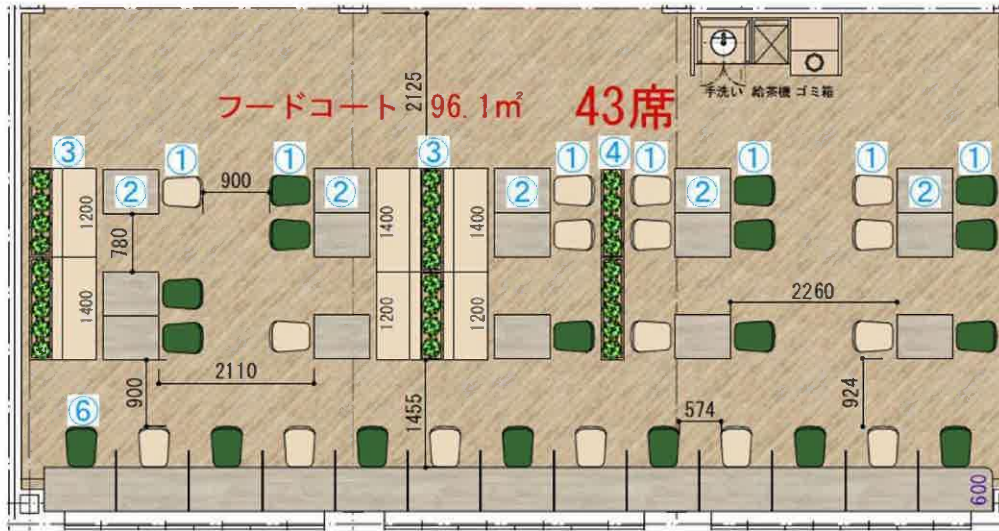

イメージ



GW



FXW2
(ハーツ1)

1	L114チェア Rタイプ 木脚 肘なし ダークフレーム
製品番	L114RD FXW2
数量	10
カタログ	オフィス総合カタログ2021: P442
サイズ	420W555D805H440SH
仕様	FXW2(ハーツ1)



GW



FXW5

1	L114チェア Rタイプ 木脚 肘なし ダークフレーム
製品番	L114RD FXW5
数量	11
カタログ	オフィス総合カタログ2021: P442
サイズ	420W555D805H440SH
仕様	FXW5(ダークグリーン)



GW GW+



MW74
(ビントレージ)ILM

2	アルトピアツァ カフェテーブル長方形 本体ブラック
製品番	MB29AE MW74
数量	15
カタログ	オフィス総合カタログ2021: P129
サイズ	600W750D720H
仕様	MW74(ビントレージ)ILM

プライズウッド



MX51
(スチール)ILM



MX52
(スチール)ILM



MX53
(スチール)ILM

手あしが立ちにくく拭き取りやすいメラミン化粧板を使用しています。

ディンバーウッド



MW71
(オーク)ILM



MW72
(オーク)ILM



MW73
(オーク)ILM



MW74
(ビントレージ)ILM

1400W



GW



FXW2



MGA4
(ビントレージ)ILM

3	プレスタ 背面化粧なし ボックス脚 収納付 電源なし 1400W600D1000H
製品番	MC36AF F02G
数量	3
カタログ	オフィス総合カタログ2023: P162
サイズ	1400W600D1000H
仕様	F02G(FXW2ハーツ1+MGA4ビントレージ)ILM

1200W



GW



FXW2



MGA4
(ビントレージ)ILM

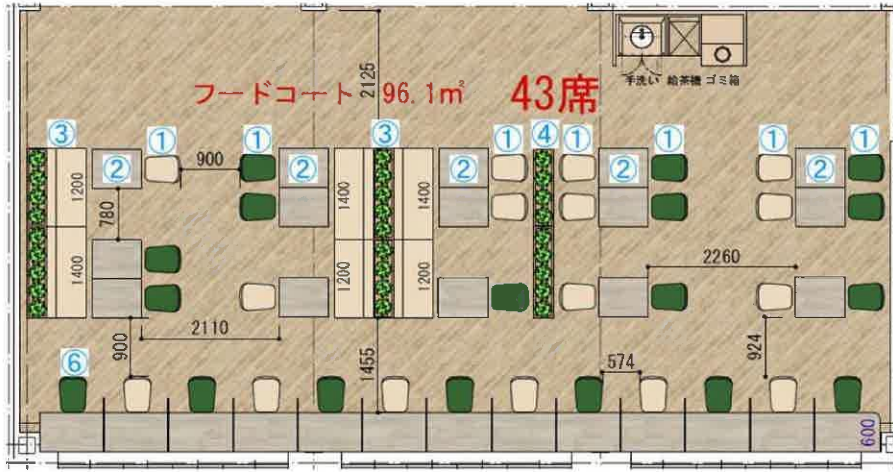

3	プレスタ 背面化粧なし ボックス脚 収納付 電源なし 1200W600D1000H
製品番	MC36AG F02G
数量	3
カタログ	オフィス総合カタログ2023: P162
サイズ	1200W600D1000H
仕様	F02G(FXW2ハーツ1+MGA4ビントレージ)ILM

フードコート





1400W(必要グリーン数量:6)



4	プレスタ プランターボックス 1400W1000H
製品番号	MC83NF MGA4
数量	3
サイズ	1400W300D1000H
カタログ頁	オフィス総合カタログ2023: P728
仕様	  
	MGA4(ペンテージエルム)

1200W(必要グリーン数量:5)



4	プレスタ プランターボックス 1200W1000H
製品番号	MC83NG MGA4
数量	3
サイズ	1200W300D1000H
カタログ頁	オフィス総合カタログ2023: P728
仕様	  
	MGA4(ペンテージエルム)



4	インセットグリーン プッシュ Aタイプ
製品番号	MPG1CA GH78
数量	33
サイズ	150W150D150H
カタログ頁	オフィス総合カタログ2023: P727
仕様	GH78(イロメイナシ)



Bタイプ
MPG1CB-GH78



Cタイプ
MPG1CC-GH78

フードコート

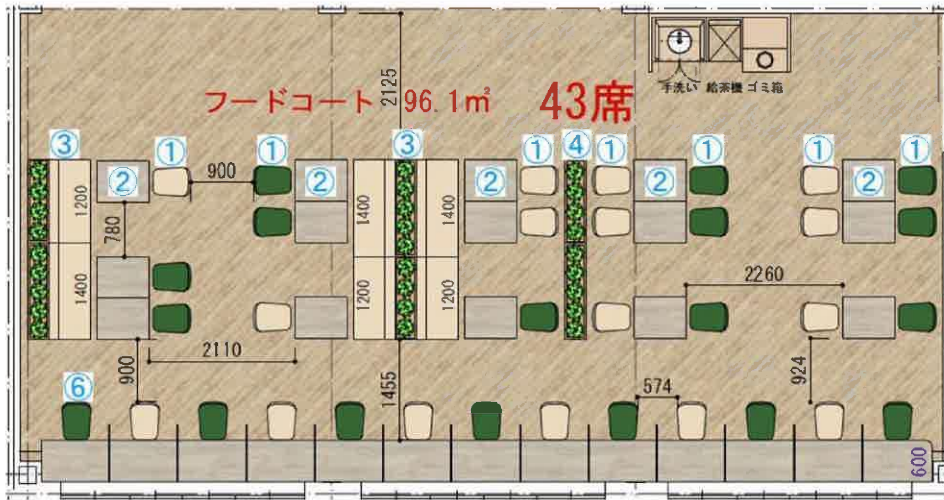



GW



FXW2

6	L 1 1 4 ハイチェア ダークフレーム
製品番	L114SD FXW2
数量	6
カタログ	オフィス総合カタログ2021: P442
サイズ	420W535D1000H755SH
仕様	FXW2(ヘーゼル)



GW



FXW5

6	L 1 1 4 ハイチェア ダークフレーム
製品番	L114SD FXW5
数量	7
カタログ	オフィス総合カタログ2021: P442
サイズ	420W535D1000H755SH
仕様	FXW5(ダークグリーン)



イメージ

キッズスペース

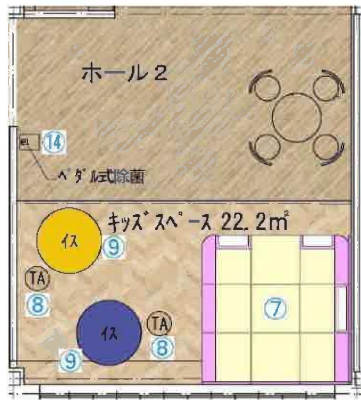

イメージ

スペースに合わせて自由にレイアウトできます。

PLAN1
2.7m×2.7m=7.29㎡



PLAN2
1.8m×2.7m=4.86㎡



PLAN3
1.8m×1.8m=3.24㎡



中木よけ加工を施していますので、壁にぴったり設置できます。

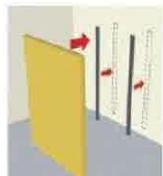

※壁の材質、構造等を確認し、適切な固定方法で必ず付属の取付板を壁面に固定してください。
※ウォールマットは、取付板の面ファスナーに取り付けます。

●カラー(コンビネーション)

■(耐アルコール性、耐次亜塩素酸ナトリウム、難燃性)

ベンチ・ラック・ボックス マット	PE25 (ライトグリーン・クリーム・グレー)	PE26 (ライトグリーン・クリーム・グレー)	PE27 (オレンジ・クリーム・グレー)	PE28 (ライトブルー・クリーム・グレー)	PE29 (ライトグリーン・クリーム・グレー)
	(PE15+PE14)	(PE16+PE14)	(PE17+PE14)	(PE18+PE14)	(PE19+PE14)

POINT



高は高く、教らく加工し、体がぶつかってもケガをしないよう配慮しています。



ベンチとマットは一体構造のため、バラバラに離れてしまう心配がありません。隙間もないため、ゴミもたまりません。



面は寄り止め付かずすきなくつなげています。

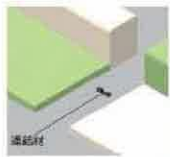

マット同士は連結材で簡単に連結できます。移動にもフレキシブルに対応できます。



消毒用エタノールや次亜塩素酸ナトリウム溶液で消毒できるビニールレザーです。

GW
PE17(レ-チ)

7	フロアマット ビニールレザー張り (耐アルコール性、耐次亜塩素酸)
製品番	L8K1ZZ PE17
数量	3
カタログ	ヘルスケア総合カタログ2021新製品掲載版: P122
サイズ	900W900D58H
仕様	PE17(レ-チ)

GW
PE27(PE14クリームホワイト+PE17レ-チ)
PE14クリームホワイト
PE17(レ-チ)

7	コーナーベンチ・シューズラック (左) ユニット 座って左側にシューズラック ビニールレザー張り (耐アルコール性、耐次亜塩素酸)
製品番	L8K1SL PE27
数量	1
カタログ	ヘルスケア総合カタログ2021新製品掲載版: P122
サイズ	900W900D300H
仕様	PE27(PE14クリームホワイト+PE17レ-チ)

GW
PE27(PE14クリームホワイト+PE17レ-チ)
PE14クリームホワイト
PE17(レ-チ)

7	コーナーベンチ・シューズラック (右) ユニット 座って右側にシューズラック ビニールレザー張り (耐アルコール性、耐次亜塩素酸)
製品番	L8K1SR PE27
数量	1
カタログ	ヘルスケア総合カタログ2021新製品掲載版: P122
サイズ	900W900D300H
仕様	PE27(PE14クリームホワイト+PE17レ-チ)

GW
PE27(PE14クリームホワイト+PE17レ-チ)
PE14クリームホワイト
PE17(レ-チ)

7	ストレートベンチユニット ビニールレザー張り (耐アルコール性、耐次亜塩素酸)
製品番	L8K1BZ PE27
数量	3
カタログ	ヘルスケア総合カタログ2021新製品掲載版: P122
サイズ	900W900D300H
仕様	PE27(PE14クリームホワイト+PE17レ-チ)

GW
PE27(PE14クリームホワイト+PE17レ-チ)
PE14クリームホワイト
PE17(レ-チ)

7	ストレート収納ボックスユニット ビニールレザー張り (耐アルコール性、耐次亜塩素酸)
製品番	L8K1EZ PE27
数量	1
カタログ	ヘルスケア総合カタログ2021新製品掲載版: P122
サイズ	900W900D300H
仕様	PE27(PE14クリームホワイト+PE17レ-チ)

GW
PE17(レ-チ)

7	ウォールマット ビニールレザー張り (耐アルコール性、耐次亜塩素酸)
製品番	L8K1WZ PE17
数量	6
カタログ	ヘルスケア総合カタログ2021新製品掲載版: P122
サイズ	900W500D1200H
仕様	PE17(レ-チ)

キッズスペース



イメージ

8	LB79TA サイドテーブル
製品番	LB79TA MX52
数量	2
カタログ	オフィス総合カタログ2021: P803
サイズ	450W450D600H
仕様	MX52(アライズ'カット'ミディアム)

9	ライプス プーフ Φ1200H420 本体:インターロック
製品番	MS36MX FNW7
数量	1
カタログ	オフィス総合カタログ2021: P96
サイズ	1200W1200D420H
仕様	FNW7(FKY9イエロー+グリーン+FXW7イエロー)

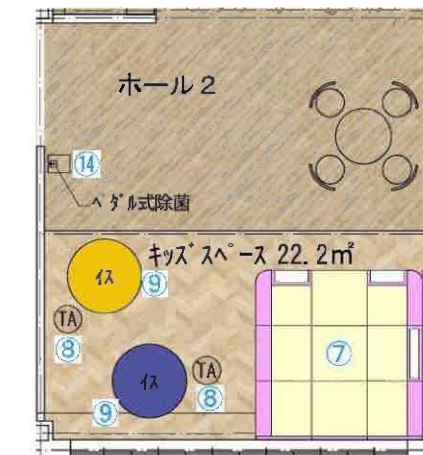

9	ライプス プーフ Φ1200H420 本体:インターロック
製品番	MS36MX FNW4
数量	1
カタログ	オフィス総合カタログ2021: P96
サイズ	1200W1200D420H
仕様	FNW4(FKY4ダークブルー+FXW4インディゴ)

●組合せカラー

組合せコード	インターロック									
	FNW2 (ベージュ)	FNW3 (ダークグリーン)	FNW1 (グレー)	FNW0 (ダークブルー)	FNW4 (インディゴ)	FNW9 (セージ)	FNW5 (ダークグリーン)	FNW7 (イエロー)	FNW6 (テラコッタ)	FNW8 (パールピンク)
本体	FXW2	FXW3	FXW1	FXW0	FXW4	FXW9	FXW5	FXW7	FXW6	FXW8
玉縁	FKY7	FKY3	FKY2	FKY1	FKY4	FKY6	FKY5	FKY9	FKY8	FKZ7
タグ	P346	P346	P601	P601	P601	P601	PE76	PE76	PE77	PE77

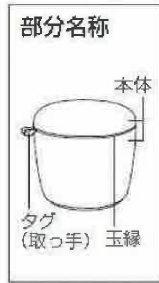

ベビーケア

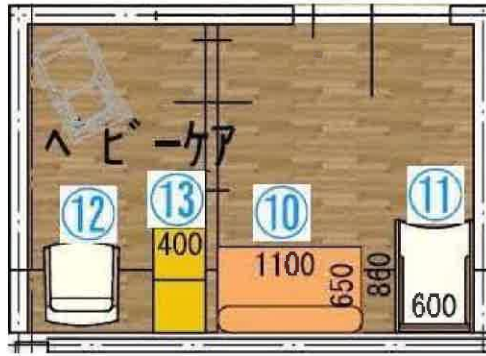



GW



PB29(アブリコット)

10	S-59 3人用イス ビ張り
製品番	8359BW PB29
数量	1
カタログ頁	ヘルスケア総合カタログ2021新製品掲載版: P96
サイズ	1100W650D670H400SH
仕様	PB29(アブリコット)



GW



PB29(アブリコット)

11	おむつ交換台
製品番	L891SZ PB29
数量	1
カタログ頁	ヘルスケア総合カタログ2021新製品掲載版: P124
サイズ	600W860D900H
仕様	PB29(アブリコット)

- カラー(おむつ交換台)
 (耐アルコール性、耐次亜塩素酸ナトリウム) (特選)
 寝台面カラー サイドガードカラー
- | | | | |
|---|---|---|---|
|  |  |  |  |
| PB26
(クリームホワイト) | PB21
(ライトブルー) | PB22
(ミントグリーン) | PB29
(アブリコット) |
- カラー(おむつ交換台 立位用)
 (耐アルコール性、耐次亜塩素酸ナトリウム) (特選)
 (保護者)膝つき部 (お子さま)立ち台
- | | | | |
|---|---|---|---|
|  |  |  |  |
| PB26
(クリームホワイト) | PB21
(ライトブルー) | PB22
(ミントグリーン) | PB29
(アブリコット) |



やわらかな曲線パネルで構成されたお子様にもお母さんにもやさしいおむつ交換台。パンツタイプのおむつ交換に便利な立ったままで交換できる立位用もご用意しました。



寝台の下にはフックを備え、手荷物をかけられます。

POINT



このイスは、特に妊婦さんやお年寄りの方などのためにシート部分を前傾にし、立ち上がりやすくしました。また、腰当てクッションにより、腰を安定させ、楽な姿勢をとることができます。

GW



PE54

12	木製妊婦用チェア 1人用イス (肘付)
製品番	L8NS3N PE54
数量	1
カタログ	ヘルスケア総合カタログ2021新製品掲載版: P123
サイズ	570W640D830H430SH
仕様	PE54(ライトベージュ)

(耐アルコール性、耐次亜塩素酸ナトリウム)

			
PE54 (ライトベージュ)	PE57 (ピンク)	PE59 (イエロー)	PE61 (イエロー)

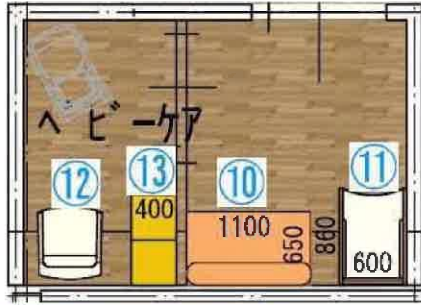

mellow [メロウ]



イメージ

GW

FXW7(110-)

13	メロウ スツール 四角形 張りぐるみ ホワイトボディ ナイロン低床キャスター
製品番	MS78AS FXW7
数量	2
カタログ	オフィス総合カタログ2021: P454
サイズ	450W450D420H
仕様	FXW7(110-)

13	メロウ 天板オプション 四角形 ホワイト
製品番	MS78KS GD61
数量	1
カタログ	オフィス総合カタログ2021: P454
サイズ	470W470D35H
仕様	GD61(材ホワイト)

機能



ベースに向かってすぼまる形状のため、立ち上がる際に脚を引きやすく、立ち上がりがスムーズです。



キャスター付タイプはキャスターが見えにくい低床キャスターを採用しております。



手軽に着脱ができるので、スツールだけでなく、テーブルとしても使うことができます。荷物置きにもご利用頂けます。

●カラー (スツール)
インターロック

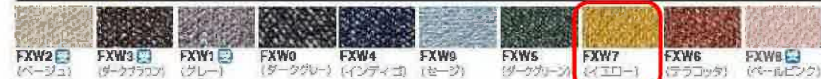

●カラー (天板)



⑭ フットペダル式除菌液ディスペンサー×2台

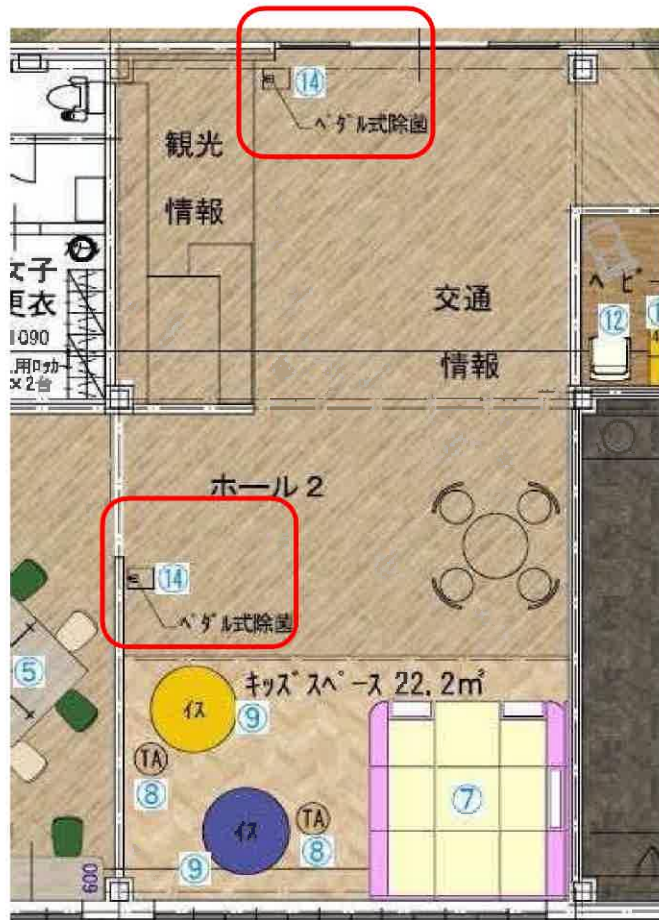

耐久性が高い足踏み式のステンレス製のディスペンサーです。ペダルを踏むことで消毒液を出すことができますので、従来の手でボトルを押すなどの消毒液の利用に比べ安心してご利用いただけます。

PL 保証付

SPEC

- 寸法: W290mm D360mm H1248mm
- 材質: ステンレス (SUS304)
- 重量: 約7.4kg

◆様々なサイズのボトルに対応
置き台の高さを調整することができます。
受け置き台の内寸は95mm×95mmです。

手指の消毒にご協力をお願いします
足踏み式

ボトルのヘッドのスレを防止

オプション
消毒液の飛散を軽減するプレート
ステンレス、プラスチックの2種類をご用意

ステンレス プラスチック

足踏み式のペダルをアイコンでアピール

底面は、微調整が可能なねじ式アジャスター付き

※アジャスター付き

道の駅 山都町



事務所・休憩室・更衣室什器

事務室

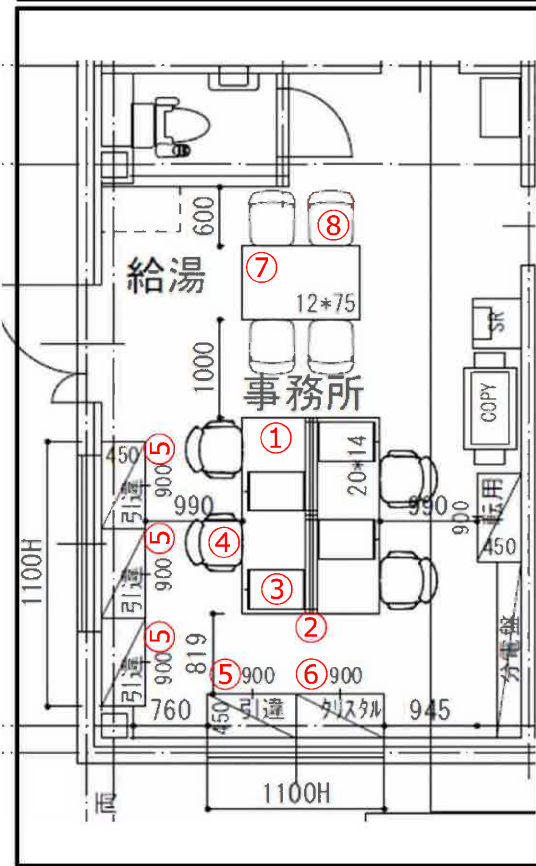

1 フリーウェイ デスク 両面フリースタANDING パネル脚タイプ

製品番	DPC5AD MK28		
価格	¥277,060	数量	1
カタログ	オフィス総合カタログ2023: P280		
サイズ	2000W1400D720H		
仕様	MK28(MG99ホワイト+Z975材ホワイト)		

2 フリーウェイ 配線カバー 開閉式 両面用

製品番	DP95AD Z975		
価格	-	数量	1
カタログ	オフィス総合カタログ2021: P262		
サイズ	2000W		
仕様	Z975(材ホワイト)		

3 ワゴン A 4×2段+ベントレー シリンダー錠 フロント把手

製品番	DNC1CX Z975		
価格	¥83,900	数量	4
カタログ	オフィス総合カタログ2021: P306		
サイズ	390W580D650H		
仕様	Z975(材ホワイト)		

4 スラット、固定肘、ロー、ブラックシェル ハンガーなし、樹脂脚、ナイロン

製品番	C341ZR FSF3		
価格	¥66,900	数量	4
カタログ	オフィス総合カタログ2021: P382		
サイズ	580W582D845H		
仕様	FSF3(ミディアムブルー)		

5 レクトライン収納 2枚引違い書庫

製品番	4B43ZZ ZA75		
価格	-	数量	4
カタログ	オフィス総合カタログ2021: P613		
サイズ	900W450D1050H		
仕様	ZA75(材ホワイト)		

5 レクトライン収納 天板

製品番	4B11AZ MG18		
価格	¥19,800	数量	5
カタログ	オフィス総合カタログ2023: P634		
サイズ	900W450D15H		
仕様	MG18(G575ホワイト+MG07ホワイト)		

5 レクトライン収納 シングルベース

製品番	4B92ZZ ZA75		
価格	¥12,700	数量	4
カタログ	オフィス総合カタログ2021: P623		
サイズ	900W450D50H		
仕様	ZA75(材ホワイト)		

下 **6** レクトライン収納 クリスタルケース A 4 浅深コンビ

製品番	4B03AC ZA75		
価格	¥144,800	数量	1
カタログ	オフィス総合カタログ2021: P615		
サイズ	900W450D1100H		
仕様	ZA75(材ホワイト)		

事務室

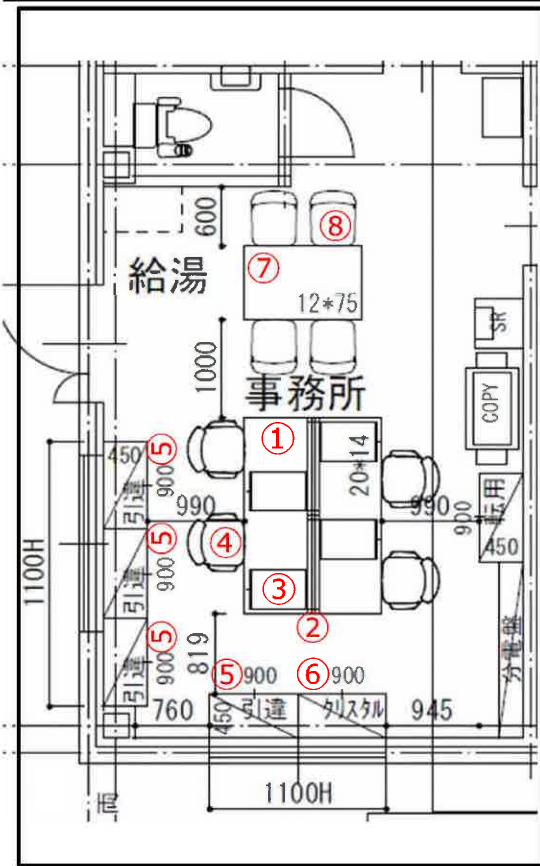

7	Liveミーティングテーブル 4本丸脚アジャスター／矩形 1200×750×720		
製品番	87AJAF MP11	数	1
価格	¥63,700		
カタログ	オフィス総合カタログ2023: P110		
サイズ	1200W750D720H		
仕様	MP11(MG99ホワイト+Z612シルバーメタリック)		



8	ルナ ネスティング 肘無 背パッド無 ホワイトシェル ホワイトフレーム ナイロン双輪		
製品番	81S1AY FSF1	数	4
価格	¥50,300		
カタログ	オフィス総合カタログ2023: P425		
サイズ	560W560D820H440SH		
仕様	FSF1(ブラック)		

休憩室

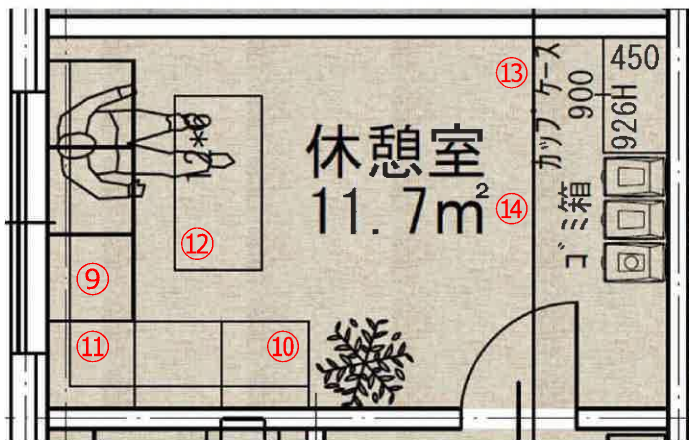

GW



9 LB55 背付きベンチ1800W

製品番	LB55ZD PE55		
価格	¥142,000	数量	1
カタログ	オフィス総合カタログ2021: P807		
サイズ	1800W600D710H425SH		
仕様	PE55(ハ→*1)		



GW



10 LB55 背付きベンチ1200W

製品番	LB55ZB PE55		
価格	¥130,900	数量	1
カタログ	オフィス総合カタログ2021: P807		
サイズ	1200W600D710H425SH		
仕様	PE55(ハ→*1)		



GW



11 LB55 1人用コーナイス

製品番	LB55UA PE55		
価格	¥128,600	数量	1
カタログ	オフィス総合カタログ2021: P807		
サイズ	600W600D710H425SH		
仕様	PE55(ハ→*1)		



GW



12 LB55 センターテーブル

製品番	LB55TA MM38		
価格	¥62,700	数量	1
カタログ	オフィス総合カタログ2021: P807		
サイズ	1200W600D450H		
仕様	MM38(G948材カド*ミ*イ7A+MM18材カド*ミ*イ7A)		



GW



13 木製カップケース 開き戸 ローボード

製品番	L859CL ML17		
価格	¥142,500	数	1
カタログ	オフィス総合カタログ2023: P687		
サイズ	800W450D926H		
仕様	ML17(ネオウッドライト)		



GW



14 L936 分別バール45 もえないゴミ用 ホワイトタイプ

製品番	L936FA GE65		
価格	¥10,440	数	1
カタログ	オフィス総合カタログ2023: P840		
サイズ	275W437D698H		
仕様	GE65(ブルー)		



GW



14 L936 分別バール45 ペットボトル用 ホワイトタイプ

製品番	L936FB GE69		
価格	¥10,440	数	1
カタログ	オフィス総合カタログ2023: P840		
サイズ	275W437D698H0		
仕様	GE69(グレースカイ)		



GW



14 L936 分別バール45 もやせるゴミ用 ホワイトタイプ

製品番	L936FC GE64		
価格	¥10,440	数	1
カタログ	オフィス総合カタログ2023: P840		
サイズ	275W437D698H		
仕様	GE64(オレンジ)		

男子更衣室・女子更衣室

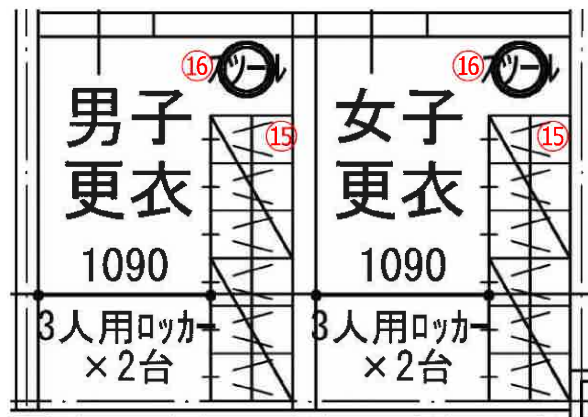

GW

15	F Zロッカー 3人用シリンダー錠		
製品番	4573FZ ZA75		
価格	¥82,100	数量	4
カタログ	オフィス総合カタログ2021: P685		
サイズ	900W515D1790H		
仕様	ZA75(緑ホワイト)		



GW

16	丸スツール		
製品番	8110CZ P652		
価格	¥9,190	数量	2
カタログ	オフィス総合カタログ2021: P451		
サイズ	440W440D445H		
仕様	P652(ブルー)		